



Neukirchener Elektro Gesellschaft **NEG**



Katalog konventionell 2019/01

Einbauleuchten – T8		4
Einbauleuchten – T8 asymmetrisch		10
Einbauleuchten – T8 Modul 100		11
Einbauleuchten – T5		12
Einbauleuchten – T5 asymmetrisch		18
Einbauleuchten – T5 Modul 100		19
Einbauleuchten – Höhere Schutzart		20
Anbau-/Pendelleuchten – T8 SLIMM		24
Anbau-/Pendelleuchten – T8 LLX		26
Anbau-/Pendelleuchten – T5 SLIMM		30
Anbau-/Pendelleuchten – T5 SLIME		32
Anbau-/Pendelleuchten – Höhere Schutzart		36
Anbauleuchten – Mildes Licht		40

Aluprofilleuchten – Ein-/Anbau

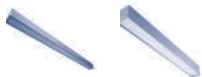

42

Sporthallenleuchten - Ein-/Anbau



44

Anbauwannenleuchten

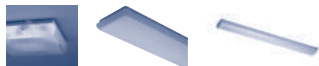

54

Feuchtraumleuchten



56

Wand-/Deckenleuchten



61

Spiegel- / Kugelpendelleuchten



66

Glasleuchten



68

Industriebeleuchtung



74

Außenleuchten



78

Straßenleuchten



80

Außenfluter



82



PBM-PAR418

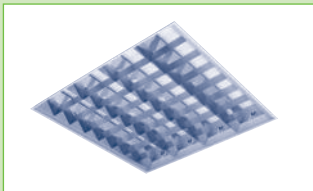

PBU-LA418

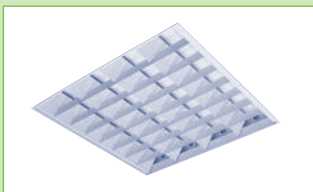

PBM-LB418



PBM-OPAL 418

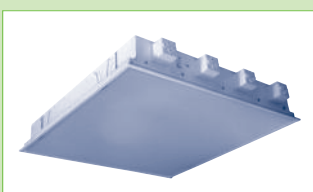

PBM-PRIS418

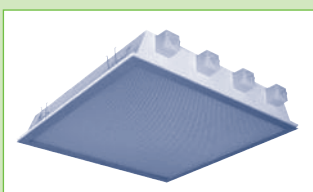

PBM54-OPAL 418

Darklight/Spiegelraster/Raster weiß/opal/pris T8



Leuchtenkörper:

Stahlblech 0,6 mm, weiße Pulverlackierung RAL 9003 mit thermohärtendem Polyurethanpulver, stabilisiert und UV-geschützt, Oberflächen gespült und phosphorgereinigt, Durchgangsklemme 2,5 mm².

Einbausatz einzeln bestellbar.

Darklightraster – PAR:

Doppelparabollamellen aus eloxiertem Aluminium (99,85%), glänzend. Direkter Lichtaustritt, Lichtdichtebegrenzung von $\leq 200 \text{ cd/m}^2$ oberhalb von einem Ausstrahlungswinkel von 60°.

Alu-glänzend – LA:

Längslamellen Aluspiegelraster, Querlamellen aus mattem Aluminium, profiliert.

Raster weiß – LB:

Raster aus weißem Aluminium.

Abdeckung – OPAL/PRIS IP40:

Leuchtenabdeckung aus PMMA, **opal oder prismatisch** (Prismen außenliegend) deckenbündig.

Abdeckung – OPAL/PRIS IP54:

Leuchtenabdeckung aus PMMA, **opal genoppt oder prismatisch** (Noppen/Prismen innenliegend) **Hal-terahmen in Alu-Natur** mit Dichtung für raumseitige Schutzart IP54.

Abdichtung zur Decke bauseits.

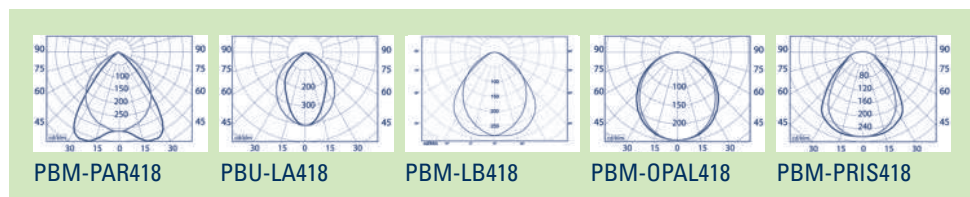

Bestellnummer	Beschreibung	B x L x H	Ausschnitt	kg
PBM-PAR418E	Einlegel. 4 x 18 EVG Darklight 60° glänzend	622 x 622 x 92	602 x 602	4,4
PBU-LA418E	Einlegel. 4 x 18 EVG Raster Alu-glänzend	622 x 622 x 92	605 x 585	4,4
PBM-LB418E	Einlegel. 4 x 18 EVG Raster weiß	622 x 622 x 92	605 x 585	4,4
PBM-OPAL418E	Einlegel. 4 x 18 EVG opale Abdeckung	622 x 622 x 94	602 x 602	4,9
PBM-PRIS418E	Einlegel. 4 x 18 EVG prismatische Abdeckung	622 x 622 x 94	602 x 602	4,9
PBM54-OPAL418E	Einlegel. 4 x 18 EVG Abd. opal	622 x 622 x 94	602 x 602	4,9
PBM54-PRIS418E	Einlegel. 4 x 18 EVG Abd. prismatisch	622 x 622 x 94	602 x 602	4,9
Einbausatz				
EINBAUSATZ-PB/PBU-3	Einbausatz für PBU - 4 Winkel + Bügel - für PBU	-	-	-
542141	Einbausatz für PBM - 4 Winkel - für PBM	-	-	-

Bestellnummer	Beschreibung
...D	EVG dimmbar analog 1-10 V
...DA	EVG dimmbar DALI
...E	EVG getrennt
...M	Raster 60° matt

KIT T8



Schnellmontage-Rasterleuchten für Decken im Achsmaß 625 mm mit **sichtbaren** Tragschienen. **Mit Staubschutzfolie, Marken-Leuchtmittel (Lichtfarbe 840) und Durchgangsklemme 2,5 mm².** Kein Öffnen der Leuchte notwendig. Mit Folie als Baubeleuchtung einsetzbar.

Leuchtenkörper:

Stahlblech 0,6 mm, weiße Pulverlackierung RAL 9003 mit thermohärtendem Polyurethanpulver, stabilisiert und UV-geschützt, Oberflächen gespült und phosphorgereinigt.

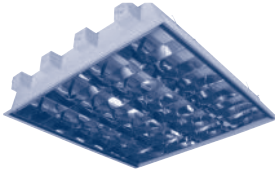
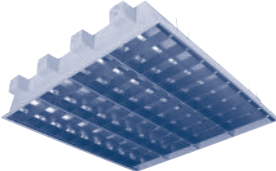
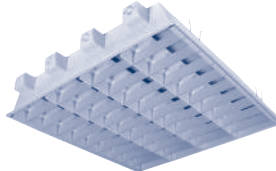
Darklighttraster – PAR (Doppelparabolspiegelraster)	Raster Alu-matt – LA/LAM	Raster weiß – LB
Raster aus eloxiertem Alu (99,85%), hochglänzend. Lichtdichtebegrenzung von $\leq 200 \text{ cd/m}^2$ oberhalb von einem Ausstrahlungswinkel von 60° .	Raster aus eloxiertem Aluminium, Längslamellen glänzend (LA) oder matt (LAM).	Aluminium-Raster mit Längs-/Querlamellen weiß lackiert.
		

Bestellnummer	Beschreibung	B x L x H	Ausschnitt	kg
T8				
PBM-PAR418EKIT	Einlegel. 4 x 18 EVG Darklight 60° glänzend	622 x 622 x 94	602 x 602	5,6
PBM-LA418EKIT	Einlegel. 4 x 18 EVG Raster Alu-glänzend	622 x 622 x 94	602 x 602	5,6
PBM-LAM418EKIT	Einlegel. 4 x 18 EVG Raster Alu-matt	622 x 622 x 94	602 x 602	5,6
PBM-LB418EKIT	Einlegel. 4 x 18 EVG Raster weiß	622 x 622 x 94	602 x 602	5,6

Bestellnummer	Beschreibung
...D	EVG dimmbar analog 1-10 V
...DA	EVG dimmbar DALI
...E	EVG getrennt

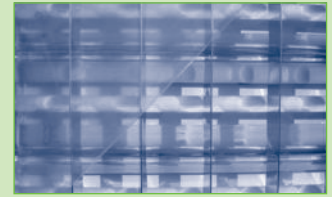
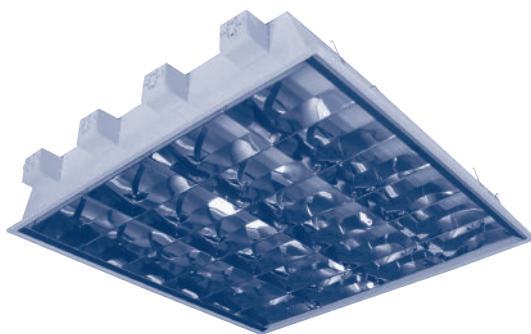

Staubschutzfolie

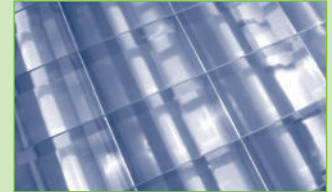

Eingesetzte Leuchtmittel



5-polige Klemme außen

Darklightraster T8

Universell einsetzbare Rasterleuchten für Decken im Achsmaß 625 mm mit **sichtbaren und verdeckten** Tragschienen sowie für Decken mit **gesägten** Einbauöffnungen. **Einbausatz einzeln bestellbar.**

Leuchtenkörper:

Stahlblech 0,6 mm, weiße Pulverlackierung RAL 9003 mit thermohärtendem Polyurethanpulver, stabilisiert und UV-geschützt, Oberflächen gespült und phosphorgereinigt, Durchgangsklemme 2,5 mm².

Raster – PAR:

Darklightraster (Doppelparabollamellen) aus eloxiertem Aluminium (99,85%), **glänzend (PAR)**. Direkter Lichtaustritt, Lichtdichtebegrenzung von $\leq 200 \text{ cd/m}^2$ oberhalb von einem Ausstrahlungswinkel von 60°.

Leuchten mit mattem Raster gegen Aufpreis möglich

Bestellnummer	Beschreibung	B x L x H	Ausschnitt	kg
EVG				
PBM-PAR118E	Einbaul. 1 x 18 EVG Darklight 60° glänzend	622 x 200 x 94	602 x 164	2,1
PBM-PAR218E	Einbaul. 2 x 18 EVG Darklight 60° glänzend	622 x 310 x 94	602 x 290	2,5
PBM-PAR318E	Einbaul. 3 x 18 EVG Darklight 60° glänzend	622 x 622 x 94	602 x 602	4,8
PBM-PAR418E	Einbaul. 4 x 18 EVG Darklight 60° glänzend	622 x 622 x 94	602 x 602	4,9
PBM-PAR136E	Einbaul. 1 x 36 EVG Darklight 60° glänzend	1246 x 200 x 94	1226 x 164	2,9
PBM-PAR236E	Einbaul. 2 x 36 EVG Darklight 60° glänzend	1246 x 310 x 94	1226 x 290	4,9
PBM-PAR336E	Einbaul. 3 x 36 EVG Darklight 60° glänzend	1246 x 622 x 94	1226 x 602	9,1
PBM-PAR436E	Einbaul. 4 x 36 EVG Darklight 60° glänzend	1246 x 622 x 94	1226 x 602	9,5
PBM-PAR158E	Einbaul. 1 x 58 EVG Darklight 60° glänzend	1546 x 200 x 94	1526 x 164	3,9
PBM-PAR258E	Einbaul. 2 x 58 EVG Darklight 60° glänzend	1546 x 310 x 94	1526 x 290	6,1
Einbausatz				
542141	Einbausatz lang für PBM, 4 Winkel	-	-	-

Bestellnummer	Beschreibung
...D	EVG dimmbar analog 1-10 V
...DA	EVG dimmbar DALI
...E	EVG getrennt
...M	Raster 60° matt

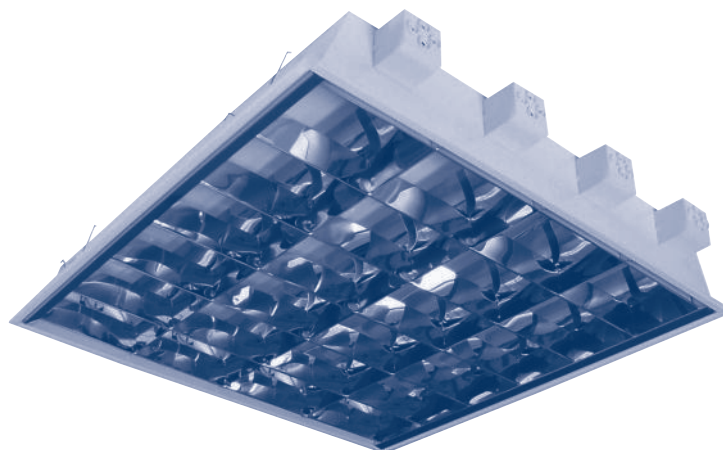

Raster Spiegelraster/Alu-matt T8



Universell einsetzbare Rasterleuchten für Decken im Achsmaß 625 mm mit **sichtbaren und verdeckten** Tragschienen sowie für Decken mit **gesägten** Einbauöffnungen. **Einbausatz einzeln bestellbar.**

Leuchtenkörper:

Stahlblech 0,6 mm, weiße Pulverlackierung RAL 9003 mit thermohärtendem Polyurethanpulver, stabilisiert und UV-geschützt, Oberflächen gespült und phosphorgereinigt, Durchgangsklemme 2,5 mm².

Raster – LA/LAM:

Spiegelraster aus eloxiertem, matten Aluminium, **Längslamellen glänzend (LA) oder matt (LAM).**

Bestellnummer	Beschreibung	B x L x H	Ausschnitt	kg
Spiegelraster glänzend				
PBM-LA118E	Einbaul. 1 x 18 EVG Raster Alu-glänzend	622 x 200 x 94	602 x 164	2,1
PBM-LA218E	Einbaul. 2 x 18 EVG Raster Alu-glänzend	622 x 310 x 94	602 x 290	2,5
PBM-LA318E	Einbaul. 3 x 18 EVG Raster Alu-glänzend	622 x 622 x 94	602 x 602	4,8
PBM-LA418E	Einbaul. 4 x 18 EVG Raster Alu-glänzend	622 x 622 x 94	602 x 602	4,9
PBM-LA136E	Einbaul. 1 x 36 EVG Raster Alu-glänzend	1246 x 200 x 94	1226 x 164	2,9
PBM-LA236E	Einbaul. 2 x 36 EVG Raster Alu-glänzend	1246 x 310 x 94	1226 x 290	4,9
PBM-LA336E	Einbaul. 3 x 36 EVG Raster Alu-glänzend	1246 x 622 x 94	1226 x 602	9,1
PBM-LA436E	Einbaul. 4 x 36 EVG Raster Alu-glänzend	1246 x 622 x 94	1226 x 602	9,5
PBM-LA158E	Einbaul. 1 x 58 EVG Raster Alu-glänzend	1546 x 200 x 94	1526 x 164	3,9
PBM-LA258E	Einbaul. 2 x 58 EVG Raster Alu-glänzend	1546 x 310 x 94	1526 x 290	6,1
Spiegelraster matt				
PBM-LAM118E	Einbaul. 1 x 18 EVG Raster Alu-matt	622 x 200 x 94	602 x 164	2,1
PBM-LAM218E	Einbaul. 2 x 18 EVG Raster Alu-matt	622 x 310 x 94	602 x 290	2,5
PBM-LAM318E	Einbaul. 3 x 18 EVG Raster Alu-matt	622 x 622 x 94	602 x 602	4,8
PBM-LAM418E	Einbaul. 4 x 18 EVG Raster Alu-matt	622 x 622 x 94	602 x 602	4,9
PBM-LAM136E	Einbaul. 1 x 36 EVG Raster Alu-matt	1246 x 200 x 94	1226 x 164	2,9
PBM-LAM236E	Einbaul. 2 x 36 EVG Raster Alu-matt	1246 x 310 x 94	1226 x 290	4,9
PBM-LAM336E	Einbaul. 3 x 36 EVG Raster Alu-matt	1246 x 622 x 94	1226 x 602	9,1
PBM-LAM436E	Einbaul. 4 x 36 EVG Raster Alu-matt	1246 x 622 x 94	1226 x 602	9,5
PBM-LAM158E	Einbaul. 1 x 58 EVG Raster Alu-matt	1546 x 200 x 94	1526 x 164	3,9
PBM-LAM258E	Einbaul. 2 x 58 EVG Raster Alu-matt	1546 x 310 x 94	1526 x 290	6,1
Einbausatz				
542141	Einbausatz für PBM, 4 Winkel	-	-	-

Bestellnummer	Beschreibung
...D	EVG dimmbar analog 1-10 V
...DA	EVG dimmbar DALI
...E	EVG getrennt

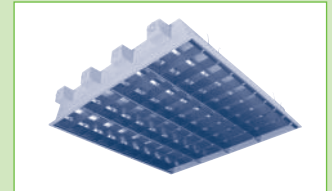
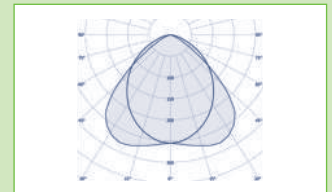

Einbau

Anbau

Pendel-/Lichtband

Anbau IP

Mildes Licht/Alu-Profil

Sport

Downlights

Wannenleuchten

Wand/Decke

Fluter

Traversen

Raster weiß T8

Universell einsetzbare Rasterleuchten für Decken im Achsmaß 625 mm mit **sichtbaren und verdeckten** Tragschienen sowie für Decken mit **gesägten** Einbauöffnungen. **Einbausatz einzeln bestellbar.**

Leuchtenkörper:

Stahlblech 0,6 mm, weiße Pulverlackierung RAL 9003 mit thermohärtendem Polyurethanpulver, stabilisiert und UV-geschützt, Oberflächen gespült und phosphorgereinigt, Durchgangsklemme 2,5 mm².

Raster – LB:

Aluminium-Raster mit Längs-/Querlamellen weiß lackiert.

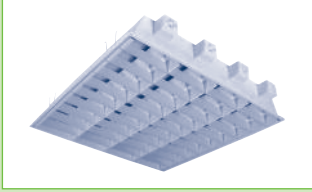
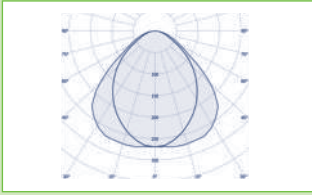

Bestellnummer	Beschreibung	B x L x H	Ausschnitt	kg
EVG				
PBM-LB118E	Einbaul. 1 x 18 EVG Raster weiß	622 x 200 x 94	602 x 164	2,1
PBM-LB218E	Einbaul. 2 x 18 EVG Raster weiß	622 x 310 x 94	602 x 290	2,5
PBM-LB318E	Einbaul. 3 x 18 EVG Raster weiß	622 x 622 x 94	602 x 602	4,8
PBM-LB418E	Einbaul. 4 x 18 EVG Raster weiß	622 x 622 x 94	602 x 602	4,9
PBM-LB136E	Einbaul. 1 x 36 EVG Raster weiß	1246 x 200 x 94	1226 x 164	2,9
PBM-LB236E	Einbaul. 2 x 36 EVG Raster weiß	1246 x 310 x 94	1226 x 290	4,9
PBM-LB336E	Einbaul. 3 x 36 EVG Raster weiß	1246 x 622 x 94	1226 x 602	9,1
PBM-LB436E	Einbaul. 4 x 36 EVG Raster weiß	1246 x 622 x 94	1226 x 602	9,5
PBM-LB158E	Einbaul. 1 x 58 EVG Raster weiß	1546 x 200 x 94	1526 x 164	3,9
PBM-LB258E	Einbaul. 2 x 58 EVG Raster weiß	1546 x 310 x 94	1526 x 290	6,1
Einbausatz				
542141	Einbausatz für PBM, 4 Winkel	-	-	-

Bestellnummer	Beschreibung
...D	EVG dimmbar analog 1-10 V
...DA	EVG dimmbar DALI
...E	EVG getrennt

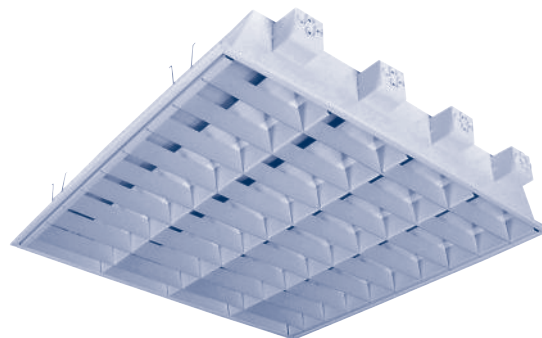

Opal/prismatisch T8



Universell einsetzbare Rasterleuchten für Decken im Achsmaß 625 mm mit **sichtbaren Tragschienen** sowie für Decken mit **gesägten** Einbauöffnungen. **Einbausatz einzeln bestellbar.**

Leuchtenkörper:

Stahlblech 0,6 mm, weiße Pulverlackierung RAL 9003 mit thermohärtendem Polyurethanpulver, stabilisiert und UV-geschützt, Oberflächen gespült und phosphorgereinigt.

Abdeckung – OPAL/PRIS:

Leuchtenabdeckung aus PMMA-Metacrylat, **opal/prismatisch** (Prismen innenliegend), deckenbündig.

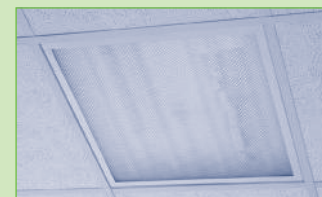

PBE-OPAL

Bestellnummer	Beschreibung	B x L x H	Ausschnitt	kg
OPALE Abdeckung				
PBE-OPAL118E	Einbaul. 1 x 18 EVG Abd. opal	188 x 620 x 109	170 x 605	3,0
PBE-OPAL218E	Einbaul. 2 x 18 EVG Abd. opal	310 x 620 x 92	290 x 605	3,5
PBE-OPAL136E	Einbaul. 1 x 36 EVG Abd. opal	188 x 1245 x 109	170 x 1230	4,0
PBE-OPAL236E	Einbaul. 2 x 36 EVG Abd. opal	310 x 1245 x 92	290 x 1230	6,5
PBE-OPAL336E	Einbaul. 3 x 36 EVG Abd. opal	620 x 1245 x 92	605 x 1230	10,0
PBE-OPAL436E	Einbaul. 4 x 36 EVG Abd. opal	620 x 1245 x 92	605 x 1230	11,0
PBE-OPAL158E	Einbaul. 1 x 58 EVG Abd. opal	188 x 1545 x 109	170 x 1530	6,0
PBE-OPAL258E	Einbaul. 2 x 58 EVG Abd. opal	310 x 1545 x 92	290 x 1530	8,0
PBE-OPAL358E	Einbaul. 3 x 58 EVG Abd. opal	620 x 1545 x 92	605 x 1530	13,0
PBE-OPAL458E	Einbaul. 4 x 58 EVG Abd. opal	620 x 1545 x 92	605 x 1530	14,0
PRISMATISCHE Abdeckung				
PBE-PRIS118E	Einbaul. 1 x 18 EVG Abd. prismatisch	188 x 620 x 109	170 x 605	3,0
PBE-PRIS218E	Einbaul. 2 x 18 EVG Abd. prismatisch	310 x 620 x 92	290 x 605	3,5
PBE-PRIS136E	Einbaul. 1 x 36 EVG Abd. prismatisch	188 x 1245 x 109	170 x 1230	4,0
PBE-PRIS236E	Einbaul. 2 x 36 EVG Abd. prismatisch	310 x 1245 x 92	290 x 1230	6,5
PBE-PRIS336E	Einbaul. 3 x 36 EVG Abd. prismatisch	620 x 1245 x 92	605 x 1230	10,0
PBE-PRIS436E	Einbaul. 4 x 36 EVG Abd. prismatisch	620 x 1245 x 92	605 x 1230	11,0
PBE-PRIS158E	Einbaul. 1 x 58 EVG Abd. prismatisch	188 x 1545 x 109	170 x 1530	6,0
PBE-PRIS258E	Einbaul. 2 x 58 EVG Abd. prismatisch	310 x 1545 x 92	290 x 1530	8,0
PBE-PRIS358E	Einbaul. 3 x 58 EVG Abd. prismatisch	620 x 1545 x 92	605 x 1530	13,0
PBE-PRIS458E	Einbaul. 4 x 58 EVG Abd. prismatisch	620 x 1545 x 92	605 x 1530	14,0
Einbausatz				
Einbausatz-E	Einbausatz für PBM, 4 Winkel	-	-	-

Bestellnummer	Beschreibung
...D	EVG dimmbar analog 1-10 V
...DA	EVG dimmbar DALI
...E	EVG getrennt

Einbau

Anbau

Pendel-/Lichtband

Anbau IP

Mildes Licht/Alu-Profil

Sport

Downlights

Wannenleuchten

Wand/Decke

Fluter

Traversen

Asymmetrisch T8

Leuchtenkörper:

Stahlblech 0,6 mm, weiße Pulverlackierung RAL 9003 mit thermohärtendem Polyurethanpulver, stabilisiert und UV-geschützt, Oberflächen gespült und phosphorgereinigt. **Einbausatz einzeln bestellbar.**

Asymmetrischer Reflektor – RE:

Ausführung aus eloxiertem, mattem Aluminium.



PBE-ASY-RE136E

Bestellnummer	Beschreibung	B x L x H	Ausschnitt	kg
Asymmetrischer Reflektor				
PBE-ASY-RE136E	Einbaul. 1 x 36 EVG Alu	188 x 1250 x 85	170 x 1235	3,5
PBE-ASY-RE158E	Einbaul. 1 x 58 EVG Alu	188 x 1535 x 85	170 x 1530	6,0
Einbausatz				
Einbausatz	Einbausatz, 4 Winkel	-	-	-

Bestellnummer	Beschreibung
...D	EVG dimmbar analog 1-10 V
...DA	EVG dimmbar DALI

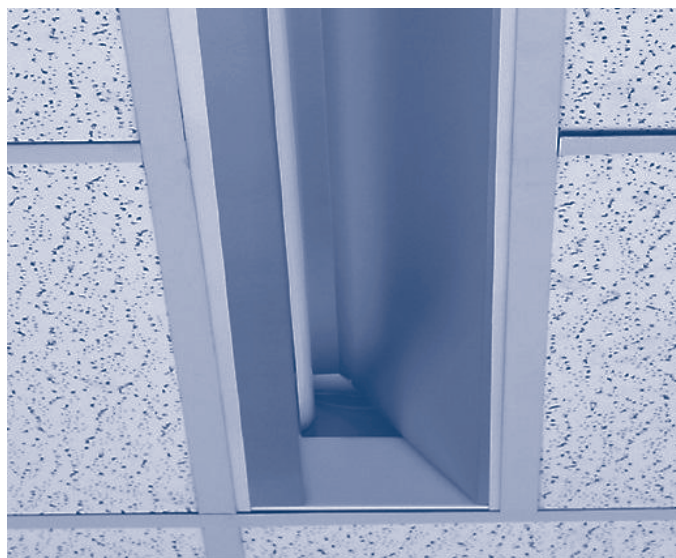

M100 T8



Leuchtenkörper:

Stahlblech 0,6 mm, weiße Pulverlackierung RAL 9003 mit thermohärtendem Polyurethanpulver, stabilisiert und UV-geschützt, Oberflächen gespült und phosphorgereinigt für M100 Metalldecken (ohne Füllstreifen). **Einbausatz enthalten.**

Raster – PAR/PARM: V-Darklighttraster (Doppelparabollamellen) aus eloxiertem Aluminium (99,85%), **glänzend (PAR) oder matt (PARM).** Lichtdichtebegrenzung von $\leq 200 \text{ cd/m}^2$ oberhalb von einem Ausstrahlungswinkel von 60° .

Spieglaster Alu-glänzend/matt – LA/LAM:

Spieglaster aus eloxiertem, matten Aluminium, **Längslamellen glänzend (LA) oder matt (LAM).**

Raster – LB: Aluminium-Raster weiß lackiert, diffus strahlend.

Abdeckung – OPAL/PRIS: Abdeckung aus PMMA-Metacrylat, **opal oder prismatisch** (Prismen innenliegend) IP40.

Abdeckung – MPRIS: Abdeckung aus PMMA-Metacrylat, mikroprismatisch (Prismen außenliegend) IP40.



PME-LAM128EU

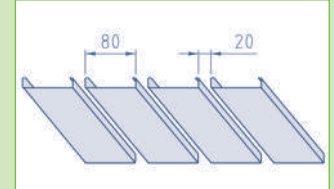

Bestellnummer	Beschreibung	B x L x H	kg
Raster weiß			
PME-LB136E	Einbaul. 1 x 36 EVG Raster weiß	185 x 1248 x 92	4,0
PME-LB236E	Einbaul. 2 x 36 EVG Raster weiß	285 x 1248 x 92	6,5
PME-LB158E	Einbaul. 1 x 58 EVG Raster weiß	185 x 1532 x 92	6,0
PME-LB258E	Einbaul. 2 x 58 EVG Raster weiß	285 x 1532 x 92	8,0
Spieglaster glänzend			
PME-LA136E	Einbaul. 1 x 36 EVG Raster Alu-glänzend	185 x 1248 x 92	4,0
PME-LA236E	Einbaul. 2 x 36 EVG Raster Alu-glänzend	285 x 1248 x 92	6,5
PME-LA158E	Einbaul. 1 x 58 EVG Raster Alu-glänzend	185 x 1532 x 92	6,0
PME-LA258E	Einbaul. 2 x 58 EVG Raster Alu-glänzend	285 x 1532 x 92	8,0
Spieglaster matt			
PME-LAM136E	Einbaul. 1 x 36 EVG Raster Alu-matt	185 x 1248 x 92	4,0
PME-LAM236E	Einbaul. 2 x 36 EVG Raster Alu-matt	285 x 1248 x 92	6,5
PME-LAM158E	Einbaul. 1 x 58 EVG Raster Alu-matt	185 x 1532 x 92	6,0
PME-LAM258E	Einbaul. 2 x 58 EVG Raster Alu-matt	285 x 1532 x 92	8,0
Raster glänzend für Bildschirmarbeitsplätze			
PME-PAR136E	Einbaul. 1 x 36 EVG Darklight 60° glänzend	185 x 1248 x 92	4,0
PME-PAR236E	Einbaul. 2 x 36 EVG Darklight 60° glänzend	285 x 1248 x 92	6,5
PME-PAR158E	Einbaul. 1 x 58 EVG Darklight 60° glänzend	185 x 1532 x 92	6,0
PME-PAR258E	Einbaul. 2 x 58 EVG Darklight 60° glänzend	285 x 1532 x 92	8,0
Raster matt für Bildschirmarbeitsplätze			
PME-PARM136E	Einbaul. 1 x 36 EVG Darklight 60° matt	185 x 1248 x 92	4,0
PME-PARM236E	Einbaul. 2 x 36 EVG Darklight 60° matt	285 x 1248 x 92	6,5
PME-PARM158E	Einbaul. 1 x 58 EVG Darklight 60° matt	185 x 1532 x 92	6,0
PME-PARM258E	Einbaul. 2 x 58 EVG Darklight 60° matt	285 x 1532 x 92	8,0
Opale Abdeckung IP40			
PME-OPAL136E	Einbaul. 1 x 36 EVG Abd. opal IP40	185 x 1248 x 92	4,0
PME-OPAL236E	Einbaul. 2 x 36 EVG Abd. opal IP40	285 x 1248 x 92	6,5
PME-OPAL158E	Einbaul. 1 x 58 EVG Abd. opal IP40	185 x 1532 x 92	6,0
PME-OPAL258E	Einbaul. 2 x 58 EVG Abd. opal IP40	285 x 1532 x 92	8,0
Prismatische Abdeckung IP40			
PME-PRIS136E	Einbaul. 1 x 36 EVG Abd. prismatisch IP40	185 x 1248 x 92	4,0
PME-PRIS236E	Einbaul. 2 x 36 EVG Abd. prismatisch IP40	285 x 1248 x 92	6,5
PME-PRIS158E	Einbaul. 1 x 58 EVG Abd. prismatisch IP40	185 x 1532 x 92	6,0
PME-PRIS258E	Einbaul. 2 x 58 EVG Abd. prismatisch IP40	285 x 1532 x 92	8,0
Mikroprismatische Abdeckung für Bildschirmarbeitsplätze			
PME-MPRIS136E	Einbaul. 1 x 36 EVG Abd. mikroprismatisch IP40	185 x 1248 x 92	4,0
PME-MPRIS236E	Einbaul. 2 x 36 EVG Abd. mikroprismatisch IP40	285 x 1248 x 92	6,5
PME-MPRIS158E	Einbaul. 1 x 58 EVG Abd. mikroprismatisch IP40	185 x 1532 x 92	6,0
PME-MPRIS258E	Einbaul. 2 x 58 EVG Abd. mikroprismatisch IP40	285 x 1532 x 92	8,0



PBM-PAR414



PBM-LB414

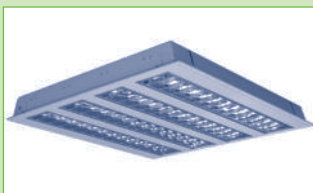

PBM-PAR414EC

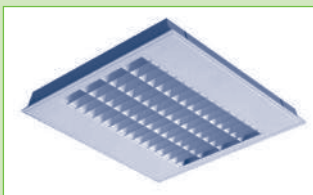

PBM-LB414EA

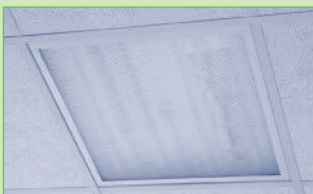

PBM-OPAL414E

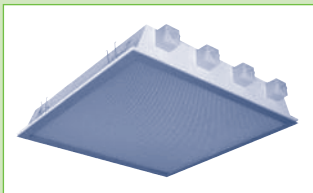

PBM54-OPAL418E

Darklight/Spiegelraster/Raster weiß/opal/pris T5



Leuchtenkörper:

Stahlblech 0,6 mm, weiße Pulverlackierung RAL 9003 mit thermohärtendem Polyurethanpulver, stabilisiert und UV-geschützt, Oberflächen gespült und phosphorgereinigt, Durchgangsklemme 2,5 mm².

Einbausatz einzeln bestellbar.

Darklightraster – PAR:

Doppelparabollamellen aus eloxiertem Aluminium (99,85%), glänzend. Direkter Lichtaustritt, Lichtdichtebegrenzung von ≤ 200 cd/m² oberhalb von einem Ausstrahlungswinkel von 60°.

Alu-glänzend – LA:

Längslamellen Aluspiegelraster, Querlamellen aus mattem Aluminium, profiliert.

Raster weiß – LB:

Raster aus weißem Aluminium.

Abdeckung – OPAL/PRIS IP40:

Leuchtenabdeckung aus PMMA-Metacrylat, **opal oder prismatisch** (Prismen außenliegend) deckenbündig.

Abdeckung – OPAL/PRIS IP54:

Leuchtenabdeckung aus PMMA-Metacrylat, **opal genoppt oder prismatisch** (Noppen/Prismen innenliegend) **Halterahmen in Alu-Natur** mit Dichtung für raumseitige Schutzart IP54.

Abdichtung zur Decke bauseits.

Bestellnummer	Beschreibung	B x L x H	Ausschnitt	kg
Rasterleuchten im T8-Gehäuse, Raster ohne Trennstege oder Füllplatten				
PBM-PAR414E	Einlegel. 4 x 14 EVG Darklight 60° glänzend	622 x 622 x 92	602 x 602	4,4
PBM-LB414E	Einlegel. 4 x 14 EVG Raster weiß	622 x 622 x 92	602 x 602	4,4
Rasterleuchten im T5-Gehäuse, Raster mit Trennstege oder Füllplatten				
PBM-PAR314EC	Einlegel. 4 x 14 EVG Darklight 60° glänzend, 3 Einzelraster	622 x 622 x 60	602 x 602	4,4
PBM-PAR414EC	Einlegel. 4 x 14 EVG Darklight 60° glänzend, 4 Einzelraster	622 x 622 x 60	602 x 602	4,4
PBM-LB414EA	Einlegel. 4 x 14 EVG Raster weiß, 1x 4-fach Raster	622 x 622 x 60	602 x 602	4,4
opale Abdeckung IP40				
PBM-OPAL414E	Einlegel. 4 x 14 EVG Abd. opal IP40	622 x 622 x 94	602 x 602	4,4
prismatische Abdeckung IP40				
PBM-PRIS414E	Einlegel. 4 x 14 EVG Abd. prismatisch IP40	622 x 622 x 94	602 x 602	4,4
opale/prismatische Abdeckung IP54 (raumseitig)				
PBM54-OPAL414EU	Einbaul. 4 x 14/24 EVG Abd. opal	622 x 622 x 60	602 x 602	4,9
PBM54-PRIS414EU	Einbaul. 4 x 14/24 EVG Abd. prismatisch	622 x 622 x 60	602 x 602	4,9
Einbausatz				
542141	Einbausatz für PBM, 4 Winkel	-	-	-

Bestellnummer	Beschreibung
...D	EVG dimmbar analog 1-10 V
...DA	EVG dimmbar DALI
...E	EVG getrennt

KIT T5



Schnellmontage-Rasterleuchten für Decken im Achsmaß 625 mm mit **sichtbaren** Tragschienen. **Mit Staubschutzfolie, Marken Leuchtmittel (Lichtfarbe 840) und Durchgangsklemme 2,5 mm².** Kein Öffnen der Leuchte notwendig. Mit Folie als Baubeleuchtung einsetzbar.

Leuchtenkörper:

Stahlblech 0,6 mm, weiße Pulverlackierung RAL 9003 mit thermohärtendem Polyurethanpulver, stabilisiert und UV-geschützt, Oberflächen gespült und phosphorgereinigt.

Rasterleuchten im T8-Gehäuse, Raster ohne Trennsteg oder Füllplatten

Darklightraster – PAR (Doppelparabolspiegelraster)		Raster weiß – LB		
Raster aus eloxiertem Alu (99,85%), hochglänzend. Lichtdichtebegrenzung von $\leq 200 \text{ cd/m}^2$ oberhalb von einem Ausstrahlungswinkel von 60°.		Aluminium-Raster mit Längs-/Querlamellen weiß lackiert.		
Bestellnummer	Beschreibung	B x L x H	Ausschnitt	kg
PBM-PAR414EKIT	Einlegel. 4 x 14 EVG Darklight 60° glänzend	622 x 622 x 94	602 x 602	5,6
PBM-LB414EKIT	Einlegel. 4 x 14 EVG Raster weiß	622 x 622 x 94	602 x 602	5,6

Rasterleuchten im T5-Gehäuse, Raster mit Trennstegen oder Füllplatten

Darklightraster – PAR (Doppelparabolspiegelraster)		Raster weiß – LB		
Raster aus eloxiertem Alu (99,85%), hochglänzend. Lichtdichtebegrenzung von $\leq 200 \text{ cd/m}^2$ oberhalb von einem Ausstrahlungswinkel von 60°.		Aluminium-Raster mit Längs-/Querlamellen weiß lackiert.		
Bestellnummer	Beschreibung	B x L x H	Ausschnitt	kg
PBM-PAR314ECKIT	Einlegel. 3 x 14 EVG Darklight 60° glänzend, 3 Einzelraster	622 x 622 x 60	602 x 602	4,4
PBM-PAR414ECKIT	Einlegel. 4 x 14 EVG Darklight 60° glänzend, 4 Einzelraster	622 x 622 x 60	602 x 602	4,4
PBM-LB414EAKIT	Einlegel. 4 x 14 EVG Raster weiß, 1x 4-fach Raster	622 x 622 x 60	602 x 602	4,4
Bestellnummer	Beschreibung			
...D	EVG dimmbar analog 1-10 V			
...DA	EVG dimmbar DALI			
...E	EVG getrennt			



Staubschutzfolie

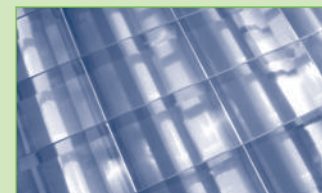

Eingesetzte Leuchtmittel



5-polige Klemme außen

Einbau
Anbau
Pendel-/Lichtband
Anbau IP
Mildes Licht/Alu-Profil
Sport
Downlights
Wannenleuchten
Wand/Decke
Fluter
Traversen

Darklightraster T5

Universell einsetzbare Rasterleuchten für Decken im Achsmaß 625 mm mit **sichtbaren Tragschienen** sowie für Decken mit **gesägten** Einbauöffnungen. **Einbausatz einzeln bestellbar.**

Leuchtenkörper:

Stahlblech 0,6 mm, weiße Pulverlackierung RAL 9003 mit thermohärtendem Polyurethanpulver, stabilisiert und UV-geschützt, Oberflächen gespült und phosphorgereinigt, Durchgangsklemme 2,5 mm².

T5 Leuchten mit glattem Blech, perforiert auf Anfrage.

Raster – PAR:

Darklightraster (Doppelparabollamellen) aus eloxiertem Aluminium (99,85%), **glänzend (PAR)**. Direkter Lichtaustritt, Lichtdichtebegrenzung von $\leq 200 \text{ cd/m}^2$ oberhalb von einem Ausstrahlungswinkel von 60°.

Leuchten mit mattem Raster gegen Aufpreis möglich.

Bestellnummer	Beschreibung	L x B x H	Ausschnitt	kg
Rasterleuchten im T8-Gehäuse, Raster ohne Trennsteg oder Füllplatten				
PBM-PAR314E	Einbaul. 3 x 14 EVG Darklight 60° glänzend	622x622x94	602x602	4,9
PBM-PAR414E	Einbaul. 4 x 14 EVG Darklight 60° glänzend	622x622x94	602x602	4,9
Rasterleuchten im T5-Gehäuse, Raster mit Trennstegen oder Füllplatten				
PBE-PAR114E	Einbaul. 1 x 14 EVG Darklight 60° glänzend	150 x 620 x 60	135 x 610	2,0
PBE-PAR214E	Einbaul. 2 x 14 EVG Darklight 60° glänzend	308 x 620 x 57	290 x 610	3,0
PBE-PAR224E	Einbaul. 2 x 24 EVG Darklight 60° glänzend	308 x 620 x 57	290 x 610	3,0
PBE-PAR314E	Einbaul. 3 x 14 EVG Darklight 60° glänzend	620 x 620 x 57	610 x 610	5,0
PBE-PAR324E	Einbaul. 3 x 24 EVG Darklight 60° glänzend	620 x 620 x 57	610 x 610	5,0
PBE-PAR414EA	Einbaul. 4 x 14 EVG Darklight 60° glänzend	620 x 620 x 57	610 x 610	5,0
PBE-PAR424EA	Einbaul. 4 x 24 EVG Darklight 60° glänzend	620 x 620 x 57	610 x 610	5,5
PBE-PAR128EU	Einbaul. 1 x 28/54 EVG Darklight 60° glänzend	150 x 1245 x 60	135 x 1235	5,0
PBE-PAR228EU	Einbaul. 2 x 28/54 EVG Darklight 60° glänzend	308 x 1245 x 57	290 x 1235	6,0
PBE-PAR328EU	Einbaul. 3 x 28/54 EVG Darklight 60° glänzend	620 x 1245 x 57	605 x 1235	9,0
PBE-PAR428EU	Einbaul. 4 x 28/54 EVG Darklight 60° glänzend	620 x 1245 x 57	605 x 1235	9,0
PBE-PAR135EU	Einbaul. 1 x 35/49/80 EVG Darklight 60° glänzend	150 x 1545 x 60	135 x 1530	6,0
PBE-PAR235EU	Einbaul. 2 x 35/49/80 EVG Darklight 60° glänzend	308 x 1545 x 57	290 x 1530	7,0
Einbausatz				
EINBAUSATZ-E	Einbausatz - 4 Winkel	-	-	-

Bestellnummer	Beschreibung
...D	EVG dimmbar analog 1-10 V
...DA	EVG dimmbar DALI
...E	EVG getrennt
...M	Raster 60° matt



T5 4 x



T5 1 x

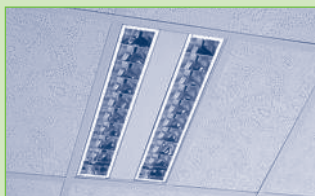

T5 2 x

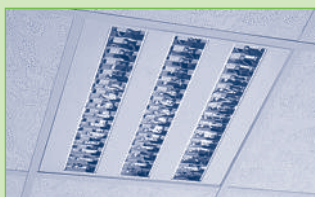

T5 3 x

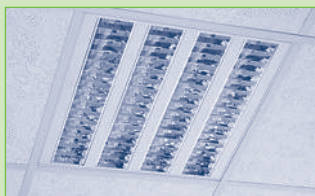

T5 4 x

Raster Spiegelraster/Alu-matt T5



Universell einsetzbare Rasterleuchten für Decken im Achsmaß 625 mm mit **sichtbaren Tragschienen** sowie für Decken mit **gesägten** Einbauöffnungen. **Einbausatz einzeln bestellbar.**

Leuchtenkörper:

Stahlblech 0,6 mm, weiße Pulverlackierung RAL 9003 mit thermohärtendem Polyurethanpulver, stabilisiert und UV-geschützt, Oberflächen gespült und phosphorgereinigt, Durchgangsklemme 2,5 mm².

T5 Leuchten mit glattem Blech, perforiert auf Anfrage.

Spiegelraster – LA/LAM:

Ausführung aus eloxiertem Aluminium, **Längslamellen glänzend (LA) oder matt (LAM).**

Bestellnummer	Beschreibung	B x L x H	Ausschnitt	kg
Rasterleuchten im T8-Gehäuse, Raster ohne Trennstegen oder Füllplatten				
PBM-...314E	Einbaul. 3 x 14 EVG Raster Alu-glänzend/matt	622x622x94	602x602	4,9
PBM-...414E	Einbaul. 4 x 14 EVG Raster Alu-glänzend/matt	622x622x94	602x602	4,9
Rasterleuchten im T5-Gehäuse, Raster mit Trennstegen oder Füllplatten				
PBE-...114E	Einbaul. 1 x 14 EVG Raster Alu-glänzend/matt	150 x 620 x 60	135 x 610	2,0
PBE-...214E	Einbaul. 2 x 14 EVG Raster Alu-glänzend/matt	308 x 620 x 57	290 x 610	3,0
PBE-...224E	Einbaul. 2 x 24 EVG Raster Alu-glänzend/matt	308 x 620 x 57	290 x 610	3,0
PBE-...314E	Einbaul. 3 x 14 EVG Raster Alu-glänzend/matt	620 x 620 x 57	610 x 610	5,0
PBE-...324E	Einbaul. 3 x 24 EVG Raster Alu-glänzend/matt	620 x 620 x 57	610 x 610	5,0
PBE-...414EA	Einbaul. 4 x 14 EVG Raster Alu-glänzend/matt	620 x 620 x 57	610 x 610	5,0
PBE-...424EA	Einbaul. 4 x 24 EVG Raster Alu-glänzend/matt	620 x 620 x 57	610 x 610	5,5
PBE-...128EU	Einbaul. 1 x 28/54 EVG Raster Alu-glänzend/matt	150 x 1245 x 60	135 x 1235	5,0
PBE-...228EU	Einbaul. 2 x 28/54 EVG Raster Alu-glänzend/matt	308 x 1245 x 57	290 x 1235	6,0
PBE-...328EU	Einbaul. 3 x 28/54 EVG Raster Alu-glänzend/matt	620 x 1245 x 57	605 x 1235	9,0
PBE-...428EUA	Einbaul. 4 x 28/54 EVG Raster Alu-glänzend/matt	620 x 1245 x 57	605 x 1235	9,0
PBE-...135EU	Einbaul. 1 x 35/49/80 EVG Raster Alu-glänzend/matt	150 x 1545 x 60	135 x 1530	6,0
PBE-...235EU	Einbaul. 2 x 35/49/80 EVG Raster Alu-glänzend/matt	308 x 1545 x 57	290 x 1530	7,0
Einbausatz				
EINBAUSATZ-E	Einbausatz - 4 Winkel	-	-	-

Bestellnummer	Beschreibung
...D	EVG dimmbar analog 1-10 V
...DA	EVG dimmbar DALI
...E	EVG getrennt

→ **Bestellnummer: PBE-...LA/LAM...**

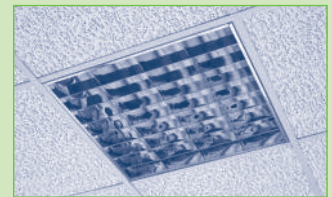

T5 4 x (Abb. Darklight 60°)



T5 1 x (Abb. Darklight 60°)



T5 2 x (Abb. Darklight 60°)

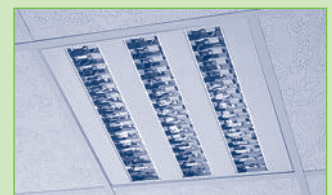

T5 3 x (Abb. Darklight 60°)

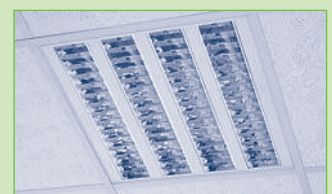

T5 4 x (Abb. Darklight 60°)

Einbau

Anbau

Pendel-/Lichtband

Anbau IP

Anbau IP

Mildes Licht/Alu-Profil

Sport

Downlights

Downlights

Wannenleuchten

Wand/Decke

Fluter

Traversen

Raster weiß T5

Universell einsetzbare Rasterleuchten für Decken im Achsmaß 625 mm mit **sichtbaren Tragschienen** sowie für Decken mit **gesägten** Einbauöffnungen. **Einbausatz einzeln bestellbar.**

Leuchtenkörper:

Stahlblech 0,6 mm, weiße Pulverlackierung RAL 9003 mit thermohärtendem Polyurethanpulver, stabilisiert und UV-geschützt, Oberflächen gespült und phosphorgereinigt, Durchgangsklemme 2,5 mm².

T5 Leuchten mit glattem Blech, perforiert auf Anfrage.

Raster – LB:

Aluminium-Raster weiß lackiert, diffus strahlend.

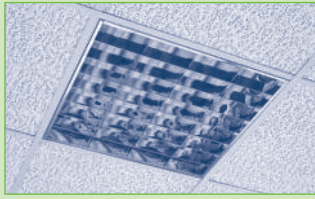

T5 4 x (Abb. Darklight 60°)

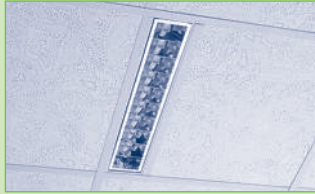

T5 1 x (Abb. Darklight 60°)

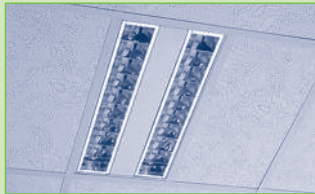

T5 2 x (Abb. Darklight 60°)

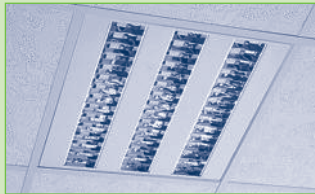

T5 3 x (Abb. Darklight 60°)

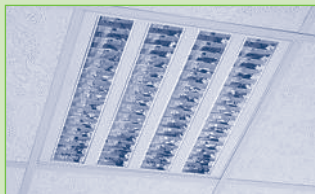

T5 4 x (Abb. Darklight 60°)

Bestellnummer	Beschreibung	B x L x H	Ausschnitt	kg
T5				
PBM-LB314E	Einbaul. 3 x 14 EVG Raster weiß	622x622x94	602x602	4,9
PBM-LB414E	Einbaul. 4 x 14 EVG Raster weiß	622x622x94	602x602	4,9
T5				
PBE-LB114E	Einbaul. 1 x 14 EVG Raster weiß	150 x 620 x 60	135 x 610	2
PBE-LB214E	Einbaul. 2 x 14 EVG Raster weiß	308 x 620 x 57	290 x 610	3
PBE-LB224E	Einbaul. 2 x 24 EVG Raster weiß	308 x 620 x 57	290 x 610	3
PBE-LB314E	Einbaul. 3 x 14 EVG Raster weiß	620 x 620 x 57	610 x 610	5
PBE-LB324E	Einbaul. 3 x 24 EVG Raster weiß	620 x 620 x 57	610 x 610	5
PBE-LB414E	Einbaul. 4 x 14 EVG Raster weiß	620 x 620 x 57	610 x 610	5
PBE-LB424E	Einbaul. 4 x 24 EVG Raster weiß	620 x 620 x 57	610 x 610	5,5
PBE-LB128EU	Einbaul. 1 x 28/54 EVG Raster weiß	150 x 1245 x 60	135 x 1235	5
PBE-LB228EU	Einbaul. 2 x 28/54 EVG Raster weiß	308 x 1245 x 57	290 x 1235	6
PBE-LB328EU	Einbaul. 3 x 28/54 EVG Raster weiß	620 x 1245 x 57	605 x 1235	9
PBE-LB428EU	Einbaul. 4 x 28/54 EVG Raster weiß	620 x 1245 x 57	605 x 1235	9
PBE-LB135EU	Einbaul. 1 x 35/49/80 EVG Raster weiß	150 x 1545 x 60	135 x 1530	6
PBE-LB235EU	Einbaul. 2 x 35/49/80 EVG Raster weiß	308 x 1545 x 57	290 x 1530	7
Einbausatz				
EINBAUSATZ-E	Einbausatz - 4 Winkel	-	-	-

Bestellnummer	Beschreibung
...D	EVG dimmbar analog 1-10 V
...DA	EVG dimmbar DALI
...E	EVG getrennt

Opal/prismatisch T5



Universell einsetzbare Rasterleuchten für Decken im Achsmaß 625 mm mit **sichtbaren Tragschienen** sowie für Decken mit **gesägten** Einbauöffnungen. **Einbausatz einzeln bestellbar.**

Leuchtenkörper:

Stahlblech 0,6 mm, weiße Pulverlackierung RAL 9003 mit thermohärtendem Polyurethanpulver, stabilisiert und UV-geschützt, Oberflächen gespült und phosphorgereinigt.

Abdeckung – OPAL/PRIS/MPRIS:

Leuchtenabdeckung aus PMMA-Metacrylat, **opal/prismatisch** (Prismen innenliegend)/**mikroprismatisch** (Prismen außenliegend), deckenbündig.

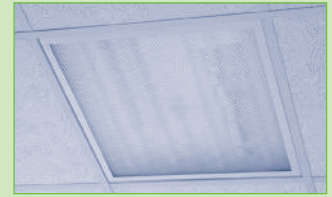

PBE-OPAL

Bestellnummer	Beschreibung	B x L x H	Ausschnitt	kg
T5				
PBE-...114E	Einbaul. 1 x 14 EVG Abd. opal/pris./mpris	150 x 620 x 60	135 x 610	2,0
PBE-...214E	Einbaul. 2 x 14 EVG Abd. opal/pris./mpris	308 x 620 x 57	290 x 610	3,0
PBE-...224E	Einbaul. 2 x 24 EVG Abd. opal/pris./mpris	308 x 620 x 57	290 x 610	3,0
PBE-...314E	Einbaul. 3 x 14 EVG Abd. opal/pris./mpris	620 x 620 x 57	610 x 610	5,0
PBE-...324E	Einbaul. 3 x 24 EVG Abd. opal/pris./mpris	620 x 620 x 57	610 x 610	5,0
PBE-...414E	Einbaul. 4 x 14 EVG Abd. opal/pris./mpris	620 x 620 x 57	610 x 610	5,0
PBE-...424E	Einbaul. 4 x 24 EVG Abd. opal/pris./mpris	620 x 620 x 57	610 x 610	5,5
PBE-...128EU	Einbaul. 1 x 28/54 EVG Abd. opal/pris./mpris	150 x 1245 x 60	135 x 1235	5,0
PBE-...228EU	Einbaul. 2 x 28/54 EVG Abd. opal/pris./mpris	308 x 1245 x 57	290 x 1235	6,0
PBE-...328EU	Einbaul. 3 x 28/54 EVG Abd. opal/pris./mpris	620 x 1245 x 57	605 x 1235	9,0
PBE-...428EU	Einbaul. 4 x 28/54 EVG Abd. opal/pris./mpris	620 x 1245 x 57	605 x 1235	9,0
PBE-...135EU	Einbaul. 1 x 35/49/80 EVG Abd. opal/pris./mpris	150 x 1545 x 60	135 x 1530	6,0
PBE-...235EU	Einbaul. 2 x 35/49/80 EVG Abd. opal/pris./mpris	308 x 1545 x 57	290 x 1530	7,0
Einbausatz				
EINBAUSATZ-E	Einbausatz - 4 Winkel	-	-	-

Bestellnummer	Beschreibung
...D	EVG dimmbar analog 1-10 V
...DA	EVG dimmbar DALI
...E	EVG getrennt

→ Bestellnummer: PBE-...OPAL/PRIS/MPRIS...

Einbau

Anbau

Pendel-/Lichtband

Anbau IP

Anbau Alu-Profil

Mildes Licht

Sport

Downlights

Wannenleuchten

Wand/Decke

Fluter

Traversen

Asymmetrisch T5

Leuchtenkörper:

Stahlblech 0,6 mm, weiße Pulverlackierung RAL 9003 mit thermohärtendem Polyurethanpulver, stabilisiert und UV-geschützt, Oberflächen gespült und phosphorgereinigt. **Einbausatz enthalten.**

Reflektor – RE:

Ausführung aus eloxiertem, mattem Aluminium.

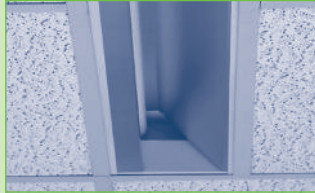

PBE-ASY-RE

Bestellnummer	Beschreibung	B x L x H	Ausschnitt	kg
Reflektor				
PBE-ASY-RE128EU	Einbaul. 1x28/54 EVG Alu-matt	188 x 1250 x 85	170 x 1235	3,5
PBE-ASY-RE135EU	Einbaul. 1x35/49/80 EVG Alu-matt	188 x 1535 x 85	170 x 1530	6,0

Bestellnummer	Beschreibung
...D	EVG dimmbar analog 1-10 V
...DA	EVG dimmbar DALI

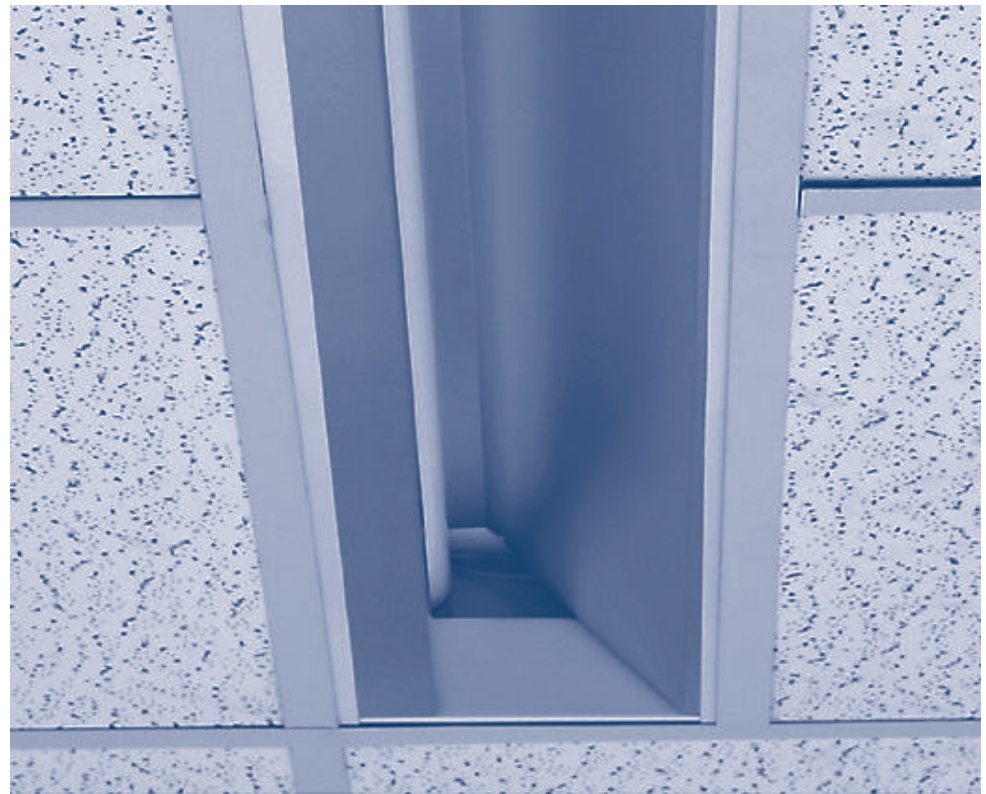

M100 T5



Leuchtenkörper:

Stahlblech 0,6 mm, weiße Pulverlackierung RAL 9003 mit thermohärtendem Polyurethanpulver, stabilisiert und UV-geschützt, Oberflächen gespült und phosphorgereinigt für M100 Metalldecken (ohne Füllstreifen). **Einbausatz enthalten.**

Raster – PAR/PARM:

V-Darklightraster (Doppelparabollamellen) aus eloxiertem Aluminium (99,85%), **glänzend (PAR)/matt (PARM)**. Lichtdichtebegrenzung von $\leq 200 \text{ cd/m}^2$ oberhalb von einem Ausstrahlungswinkel von 60° .

Spiegleraster Alu-glänzend/matt – LA/LAM:

Spiegleraster aus eloxiertem, matten Aluminium, **Längslamellen glänzend (LA) oder matt (LAM)**.

Raster – LB:

Aluminium-Raster weiß lackiert, diffus strahlend.

Abdeckung – OPAL/PRIS:

Abdeckung aus PMMA-Metacrylat, **opal oder prismatisch** (Prismen innenliegend) IP40.

Abdeckung – MPRIS:

Abdeckung aus PMMA-Metacrylat, mikroprismatisch (Prismen außenliegend) IP40.



PME-LAM128EU

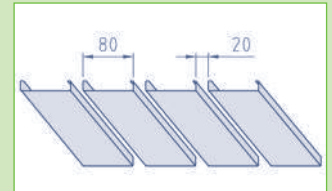

Bestellnummer	Beschreibung	B x L x H	kg
Raster weiß			
PME-LB128EU	Einbaul. 1 x 28/54 EVG Raster weiß	185 x 1248 x 92	4,0
PME-LB228EU	Einbaul. 2 x 28/54 EVG Raster weiß	285 x 1248 x 92	6,5
PME-LB135EU	Einbaul. 1 x 35/49/80 EVG Raster weiß	185 x 1532 x 92	6,0
PME-LB235EU	Einbaul. 2 x 35/49/80 EVG Raster weiß	285 x 1532 x 92	8,0
Spiegleraster glänzend			
PME-LA128EU	Einbaul. 1 x 28/54 EVG Raster Alu-glänzend	185 x 1248 x 92	4,0
PME-LA228EU	Einbaul. 2 x 28/54 EVG Raster Alu-glänzend	285 x 1248 x 92	6,5
PME-LA135EU	Einbaul. 1 x 35/49/80 EVG Raster Alu-glänzend	185 x 1532 x 92	6,0
PME-LA235EU	Einbaul. 2 x 35/49/80 EVG Raster Alu-glänzend	285 x 1532 x 92	8,0
Spiegleraster matt			
PME-LAM128EU	Einbaul. 1 x 28/54 EVG Raster Alu-matt	185 x 1248 x 92	4,0
PME-LAM228EU	Einbaul. 2 x 28/54 EVG Raster Alu-matt	285 x 1248 x 92	6,5
PME-LAM135EU	Einbaul. 1 x 35/49/80 EVG Raster Alu-matt	185 x 1532 x 92	6,0
PME-LAM235EU	Einbaul. 2 x 35/49/80 EVG Raster Alu-matt	285 x 1532 x 92	8,0
Raster glänzend für Bildschirmarbeitsplätze			
PME-PAR128EU	Einbaul. 1 x 28/54 EVG Darklight 60° glänzend	185 x 1248 x 92	4,0
PME-PAR228EU	Einbaul. 2 x 28/54 EVG Darklight 60° glänzend	285 x 1248 x 92	6,5
PME-PAR135EU	Einbaul. 1 x 35/49/80 EVG Darklight 60° glänzend	185 x 1532 x 92	6,0
PME-PAR235EU	Einbaul. 2 x 35/49/80 EVG Darklight 60° glänzend	285 x 1532 x 92	8,0
Opale Abdeckung IP40			
PME-OPAL128EU	Einbaul. 1 x 28/54 EVG Abd. opal IP40	185 x 1248 x 92	4,0
PME-OPAL228EU	Einbaul. 2 x 28/54 EVG Abd. opal IP40	285 x 1248 x 92	6,5
PME-OPAL135EU	Einbaul. 1 x 35/49/80 EVG Abd. opal IP40	185 x 1532 x 92	6,0
PME-OPAL235EU	Einbaul. 2 x 35/49/80 EVG Abd. opal IP40	285 x 1532 x 92	8,0
Prismatische Abdeckung IP40			
PME-PRIS128EU	Einbaul. 1 x 28/54 EVG Abd. prismatisch IP40	185 x 1248 x 92	4,0
PME-PRIS228EU	Einbaul. 2 x 28/54 EVG Abd. prismatisch IP40	285 x 1248 x 92	6,5
PME-PRIS135EU	Einbaul. 1 x 35/49/80 EVG Abd. prismatisch IP40	185 x 1532 x 92	6,0
PME-PRIS235EU	Einbaul. 2 x 35/49/80 EVG Abd. prismatisch IP40	285 x 1532 x 92	8,0
Mikroprismatische Abdeckung für Bildschirmarbeitsplätze			
PME-MPRIS128EU	Einbaul. 1 x 28/54 EVG Abd. mikroprismatisch IP40	185 x 1248 x 92	4,0
PME-MPRIS228EU	Einbaul. 2 x 28/54 EVG Abd. mikroprismatisch IP40	285 x 1248 x 92	6,5
PME-MPRIS135EU	Einbaul. 1 x 35/49/80 EVG Abd. mikroprismatisch IP40	185 x 1532 x 92	6,0
PME-MPRIS235EU	Einbaul. 2 x 35/49/80 EVG Abd. mikroprismatisch IP40	285 x 1532 x 92	8,0

Bestellnummer	Beschreibung
...D	EVG dimmbar analog 1-10 V
...DA	EVG dimmbar DALI
...E	EVG getrennt
...M	Aufpreis für Raster 60° matt

Einbau

Anbau

Pendel-/Lichtband

Anbau IP

Mildes Licht/Alu-Profil

Sport

Downlights

Wannenleuchten

Wand/Decke

Fluter

Traversen

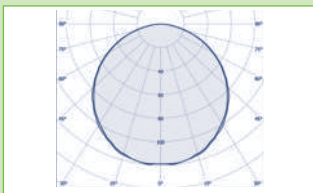

PBM-OPAL

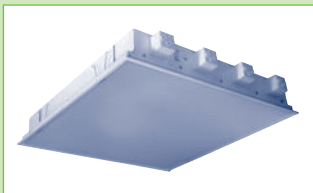

PBM-OPAL

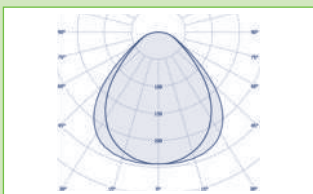

PBM-PRIS

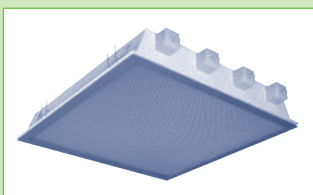

PBM54-OPAL

Opal/prismatisch IP54 raumseitig



Universell einsetzbare Rasterleuchten für Decken im Achsmaß 625 mm mit **sichtbaren und verdeckten** Tragschienen sowie für Decken mit **gesägten** Einbauöffnungen. **Einbausatz einzeln bestellbar.**

Leuchtenkörper:

Stahlblech 0,6 mm, weiße Pulverlackierung RAL 9003 mit thermohärtendem Polyurethanpulver, stabilisiert und UV-geschützt, Oberflächen gespült und phosphorgereinigt.

Abdeckung – OPAL IP54:

Leuchtenabdeckung aus PMMA-Metacrylat, **opal genoppt** Halterahmen in Alu-Natur. Abdichtung zur Decke bauseits.

Abdeckung – PRIS IP54:

Leuchtenabdeckung aus PMMA, **prismatisch** (Prismen innenliegend) Halterahmen in Alu-Natur. Abdichtung zur Decke bauseits.

Bestellnummer	Beschreibung	B x L x H	Ausschnitt	kg
IP54 Opal				
PBM54-OPAL414EU	Einbaul. 4 x 14/24 EVG Abd. opal	622 x 622 x 60	602 x 602	4,0
PBM54-OPAL418E	Einbaul. 4 x 18 EVG Abd. opal	622 x 622 x 94	602 x 602	4,9
IP54 Prismatisch				
PBM54-PRIS414EU	Einbaul. 4 x 14/24 EVG Abd. prismatisch	622 x 622 x 60	602 x 602	4,0
PBM54-PRIS418E	Einbaul. 4 x 18 EVG Abd. prismatisch	622 x 622 x 94	602 x 602	4,9
Einbausatz				
542141	Einbausatz für PBM, 4 Winkel	-	-	-

Bestellnummer	Beschreibung
...D	EVG dimmbar analog 1-10 V
...DA	EVG dimmbar DALI
...E	EVG getrennt

IP54/65 – Reinraumleuchten opal/prismatisch T8/T5



Komplett geschlossene, verschraubte Reinraumleuchten mit Glas für Decken im Achsmaß 625 mm mit **sichtbaren Tragschienen** und für Gipskartondecken. **Einbausatz enthalten.**

Leuchtenkörper:

Stahlblech 0,6 mm, weiße Pulverlackierung RAL 9003 mit thermohärtendem Polyurethanpulver, stabilisiert und UV-geschützt, Oberflächen gespült und phosphorgereinigt, Durchgangsklemme 2,5 mm².

Abdeckung – OPAL/PRIS :

Abdeckung aus PMMA-Metacrylat, **opal oder prismatisch** (Prismen innenliegend), deckenbündig.



Bestellnummer	Beschreibung	B x L x H	Ausschnitt	kg
T8				
PBE...118E	Einbaul. 1 x 18 EVG Abd. opal/prismatisch	188 x 621 x 97	170 x 605	3,0
PBE...218E	Einbaul. 2 x 18 EVG Abd. opal/prismatisch	312 x 621 x 97	295 x 605	4,0
PBE...318E	Einbaul. 3 x 18 EVG Abd. opal/prismatisch	618 x 618 x 97	605 x 605	8,0
PBE...418E	Einbaul. 4 x 18 EVG Abd. opal/prismatisch	618 x 618 x 97	605 x 605	8,0
PBE...136E	Einbaul. 1 x 36 EVG Abd. opal/prismatisch	188 x 1245 x 97	170 x 1230	5,0
PBE...236E	Einbaul. 2 x 36 EVG Abd. opal/prismatisch	312 x 1245 x 97	295 x 1230	8,0
PBE...336E	Einbaul. 3 x 36 EVG Abd. opal/prismatisch	623 x 1245 x 97	605 x 1230	16,0
PBE...436E	Einbaul. 4 x 36 EVG Abd. opal/prismatisch	623 x 1245 x 97	605 x 1230	16,0
PBE...158E	Einbaul. 1 x 58 EVG Abd. opal/prismatisch	188 x 1545 x 97	170 x 1530	5,0
PBE...258E	Einbaul. 2 x 58 EVG Abd. opal/prismatisch	312 x 1545 x 97	295 x 1530	10,0
PBE...358E	Einbaul. 3 x 58 EVG Abd. opal/prismatisch	623 x 1545 x 97	605 x 1530	18,0
PBE...458E	Einbaul. 4 x 58 EVG Abd. opal/prismatisch	623 x 1545 x 97	605 x 1530	18,0
T5				
PBE...114E	Einbaul. 1 x 14 EVG Abd. opal/prismatisch	188 x 621 x 97	170 x 605	3,0
PBE...214E	Einbaul. 2 x 14 EVG Abd. opal/prismatisch	312 x 621 x 97	295 x 605	4,0
PBE...414E	Einbaul. 4 x 14 EVG Abd. opal/prismatisch	618 x 618 x 97	605 x 605	7,0
PBE...424E	Einbaul. 4 x 24 EVG Abd. opal/prismatisch	618 x 618 x 97	605 x 605	7,0
PBE...128EU	Einbaul. 1 x 28/54 EVG Abd. opal/prismatisch	188 x 1245 x 97	170 x 1230	5,0
PBE...228EU	Einbaul. 2 x 28/54 EVG Abd. opal/prismatisch	312 x 1245 x 97	295 x 1230	7,5
PBE...428EU	Einbaul. 4 x 28/54 EVG Abd. opal/prismatisch	623 x 1245 x 97	605 x 1230	15,0
PBE...135EU	Einbaul. 1 x 35/49/80 EVG Abd. opal/prismatisch	188 x 1545 x 97	170 x 1530	5,0
PBE...235EU	Einbaul. 2 x 35/49/80 EVG Abd. opal/prismatisch	312 x 1545 x 97	295 x 1530	9,0
PBE...435EU	Einbaul. 4 x 35/49/80 EVG Abd. opal/prismatisch	620 x 1545 x 97	605 x 1530	17,0

Bestellnummer	Beschreibung
...D	EVG dimmbar analog 1-10 V
...DA	EVG dimmbar DALI
...E	EVG getrennt

→ Bestellnummer: **PBE...54/65-...OPAL/PRIS235EU**

Einbau

Anbau

Pendel-/Lichtband

Anbau IP

Mildes Licht/Alu-Profil

Sport

Downlights

Wannenleuchten

Wand/Decke

Fluter

Traversen

IP65 BC – Reinraumleuchten T8/T5

Komplett magnetisch verschlossene Reinraumleuchten nach ISO14644 mit Einscheibensicherheitsglas ohne Zusatzrahmen durch Sicherheitsstahlseile gehalten für Decken im Achsmaß 625 mm mit **sichtbaren** Tragschienen und für Gipskartondecken. **Einbausatz enthalten, Saugnapf zum Öffnen der Leuchte einzeln bestellbar.**

Leuchtenkörper:

Stahlblech 0,6 mm, weiße Pulverlackierung RAL 9003 mit thermohärtendem Polyurethanpulver, stabilisiert und UV-geschützt, Oberflächen gespült und phosphorgereinigt, Durchgangsklemme 2,5 mm².

Raster/Glas:

Darklighttraster (Doppelparabollamellen) aus eloxiertem Aluminium (99,85%), glänzend, per Neodym-magnet fixiert, mit klarem Einscheibensicherheitsglas. Direkter Lichtaustritt, Lichtdichtebegrenzung von $\leq 200 \text{ cd/m}^2$ oberhalb von einem Ausstrahlungswinkel von 60°.

--- Auf Wunsch mit Verbundsicherheitsglas (VSG) lieferbar. Mindestbestellmenge 10 Stück---

Bestellnummer	Beschreibung	B x L x H	Ausschnitt	kg
T5				
PBE65-BC414E	Einbaul. 4 x 14 EVG Darklight 60° glänzend + Glas	623 x 623 x 97	605 x 605	11,0
PBE65-BC424E	Einbaul. 4 x 24 EVG Darklight 60° glänzend + Glas	623 x 623 x 97	605 x 605	11,0
PBE65-BC228EU	Einbaul. 2 x 28/54 EVG Darklight 60° glänzend + Glas	312 x 1247 x 97	295 x 1230	11,0
PBE65-BC428EU	Einbaul. 4 x 28/54 EVG Darklight 60° glänzend + Glas	623 x 1247 x 97	605 x 1230	20,0

Bestellnummer	Beschreibung
...D	EVG dimmbar analog 1-10 V
...DA	EVG dimmbar DALI
...E	EVG getrennt
Saugnapf	Zum Öffnen der Leuchte
VSG	Verbundsicherheitsglas im verschraubtem Rahmen

Diese Leuchten sind auch als **Variante für Metallkassettendecken** lieferbar. Bitte fragen Sie an.



M100 IP54/65



Leuchtenkörper:

Stahlblech 0,6 mm, weiße Pulverlackierung RAL 9003 mit thermohärtendem Polyurethanpulver, stabilisiert und UV-geschützt, Oberflächen gespült und phosphorgereinigt für M100 Metalldecken (ohne Füllstreifen). **Einbausatz enthalten.**

Abdeckung – OPAL/PRIS:

Abdeckung aus PMMA-Metacrylat, **opal oder prismatisch** (Prismen innenlegend).

Bestellnummer	Beschreibung	B x L x H	kg
T8			
PME...118E	Einbaul. 1 x 18 EVG Abd. opal/prismatisch	185 x 668 x 92	3,5
PME...218E	Einbaul. 2 x 18 EVG Abd. opal/prismatisch	285 x 668 x 92	4,5
PME...136E	Einbaul. 1 x 36 EVG Abd. opal/prismatisch	185 x 1268 x 92	5,5
PME...236E	Einbaul. 2 x 36 EVG Abd. opal/prismatisch	285 x 1268 x 92	8,5
PME...158E	Einbaul. 1 x 58 EVG Abd. opal/prismatisch	185 x 1568 x 92	6,0
PME...258E	Einbaul. 2 x 58 EVG Abd. opal/prismatisch	285 x 1568 x 92	10,0
T5			
PME...114E	Einbaul. 1 x 14 VVG Abd. opal/prismatisch	185 x 668 x 92	3,5
PME...124E	Einbaul. 1 x 24 VVG Abd. opal/prismatisch	185 x 668 x 92	4,5
PME...214E	Einbaul. 2 x 14 VVG Abd. opal/prismatisch	285 x 668 x 92	3,5
PME...224E	Einbaul. 2 x 24 VVG Abd. opal/prismatisch	285 x 668 x 92	4,5
PME...128EU	Einbaul. 1 x 28/54 VVG Abd. opal/prismatisch	185 x 1268 x 92	5,0
PME...228EU	Einbaul. 2 x 28/54 EVG Abd. opal/prismatisch	285 x 1268 x 92	7,5
PME...135EU	Einbaul. 1 x 35/49/80 EVG Abd. opal/prismatisch	185 x 1568 x 92	5,5
PME...235EU	Einbaul. 2 x 35/49/80 EVG Abd. opal/prismatisch	285 x 1568 x 92	9,5

Bestellnummer	Beschreibung
...D	EVG dimmbar analog 1-10 V
...DA	EVG dimmbar DALI
...E	EVG getrennt

→ Bestellnummer: PME...54/65...OPAL/PRIS258E

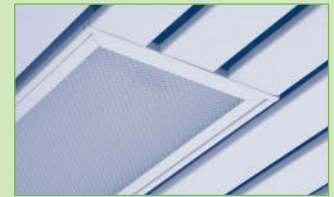
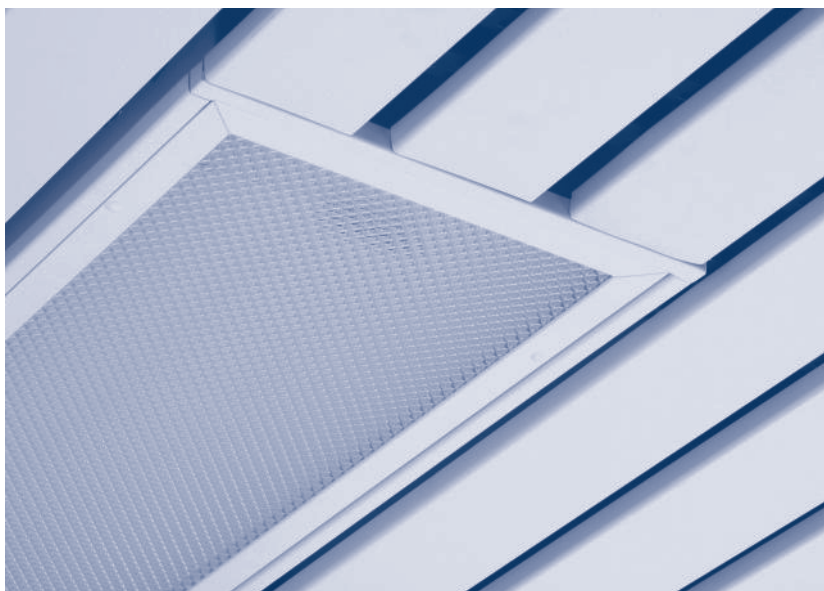

PME...-OPAL236

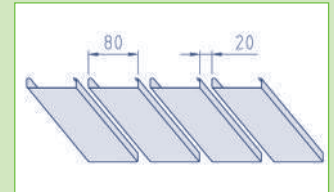

Einbau

Anbau

Pendel-/Lichtband

Anbau IP

Mildes Licht/Alu-Profil

Sport

Downlights

Wannenleuchten

Wand/Decke

Fluter

Traversen

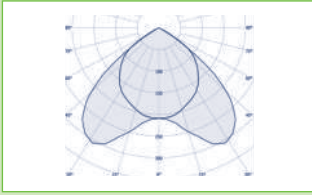

2 x 36 W direkt/indirekt

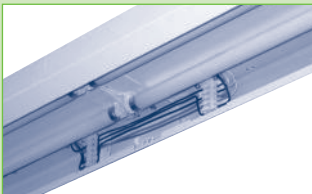
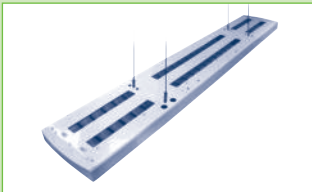
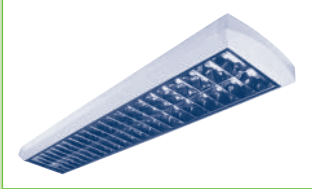

SLIMM-R (Lichtband)

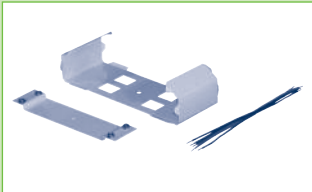

Verbinder

Anbau-/Pendelleuchte Slimm T8



Leuchtenkörper:

Direkt-, direkt/indirektstrahlend, Stahlblech, Pulverlackierung (RAL 9003) mit thermohärtendem Polyurethanpulver, stabilisiert und UV-geschützt, Oberflächen gespült und phosphorgereinigt. Vorinstallierte Durchgangsverdrahtung 5 x 1,5 mm². **Verbinder und Endkappen müssen einzeln bestellt werden.**

Raster – PAR:

Darklightraster (Doppelparabollamellen) aus eloxiertem Aluminium (99,85%), glänzend. Direkter Lichtaustritt, Lichtdichtebegrenzung von $\leq 200 \text{ cd/m}^2$ oberhalb von einem Ausstrahlungswinkel von 60°.

Bestellnummer	Beschreibung	B x L x H	X x Y	kg
direkt strahlend				
SLIMM-R-PAR136E	Anbaul. 1 x 36 EVG Darklight 60° glänzend	1300 x 170 x 75	650	3,5
SLIMM-R-PAR236E	Anbaul. 2 x 36 EVG Darklight 60° glänzend	1300 x 330 x 75	650	5,4
SLIMM-R-PAR158E	Anbaul. 1 x 58 EVG Darklight 60° glänzend	1600 x 170 x 75	800	4,7
SLIMM-R-PAR258E	Anbaul. 2 x 58 EVG Darklight 60° glänzend	1600 x 330 x 75	800	7,1
direkt/indirekt strahlend				
SLIMM-RZ-PAR136E	Pendell. 1 x 36 EVG Darklight 60° glänzend	1300 x 170 x 75	650	3,7
SLIMM-RZ-PAR236E	Pendell. 2 x 36 EVG Darklight 60° glänzend	1300 x 330 x 75	650	5,6
SLIMM-RZ-PAR158E	Pendell. 1 x 58 EVG Darklight 60° glänzend	1600 x 170 x 75	800	4,9
SLIMM-RZ-PAR258E	Pendell. 2 x 58 EVG Darklight 60° glänzend	1600 x 330 x 75	800	7,3
Zubehör				
601181	PC-Endkappe weiß für 1 x SLIMM	-	-	-
601182	PC-Endkappe weiß für 2 x SLIMM	-	-	-
508085	Verbinder Stahlblech für 1 x SLIMM	DV 5 x 1,5 mm ²	-	-
508086	Verbinder Stahlblech für 2 x SLIMM	DV 5 x 1,5 mm ²	-	-
SUS-16	Pendelsatz, 4 x Pendel + Baldachin weiß, 1,25 m	-	-	-

Bestellnummer	Beschreibung
...D	EVG dimmbar analog 1-10 V
...DA	EVG dimmbar DALI
...E	EVG getrennt

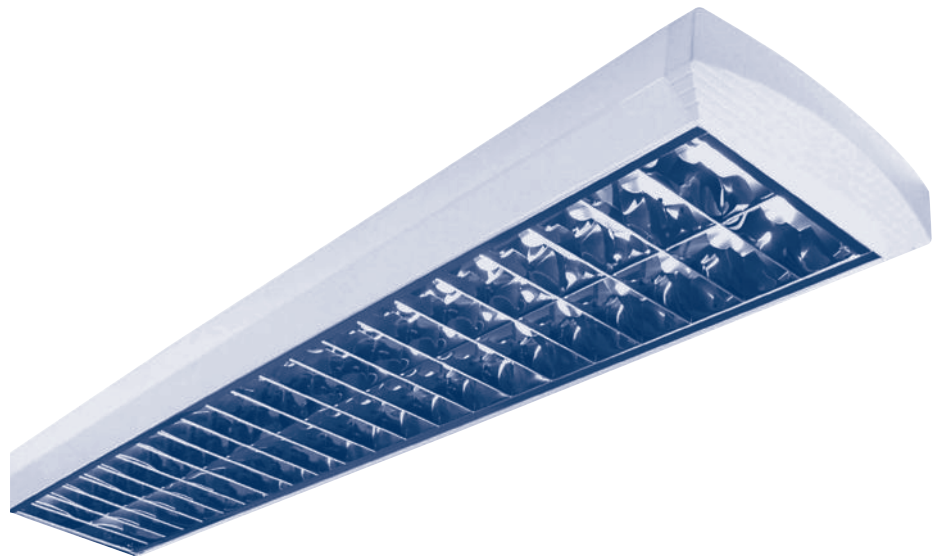

Anbau-/Pendelleuchte asymmetrisch T8



Universell einsetzbare Anbau-, Pendelleuchte mit asymmetrischem Hochglanzreflektor, abnehmbare Endkappen PC. **Bei Lichtbandmontage kann es zum Versatz am Reflektor kommen.**

Leuchtenkörper:

Stahlblech 0,6 mm, weiße Pulverlackierung RAL 9003 mit thermohärtendem Polyurethanpulver, stabilisiert und UV-geschützt, Oberflächen gespült und phosphorgereinigt.

Reflektor:

Ausführung aus eloxiertem **Aluminium**.

Bestellnummer	Beschreibung	B x L x H	X x Y	kg
T8				
SLIMM-ASY136E	Anbaul. 1 x 36 EVG Refl. glänzend asym.	1300 x 170 x 75	650	3,7
SLIMM-ASY158E	Anbaul. 1 x 58E VG Refl. glänzend asym.	1600 x 170 x 75	800	4,9
Pendelsatz				
SUS-16	Pendelsatz, 2 x Pendel+Baldachin weiß, 1,25 m	-	-	-

Bestellnummer	Beschreibung
...D	EVG dimmbar analog 1-10 V
...DA	EVG dimmbar DALI

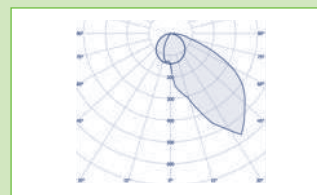

SLIMM-ASY136E

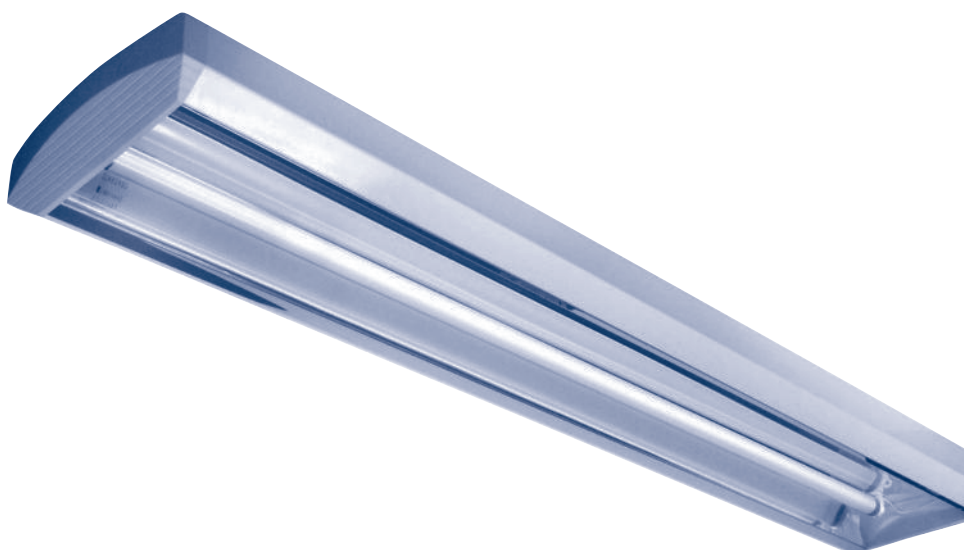

Einbau

Anbau

Pendel-/Lichtband

Anbau IP

Mildes Licht/Alu-Profil

Sport

Downlights

Wannenleuchten

Wand/Decke

Fluter

Traversen

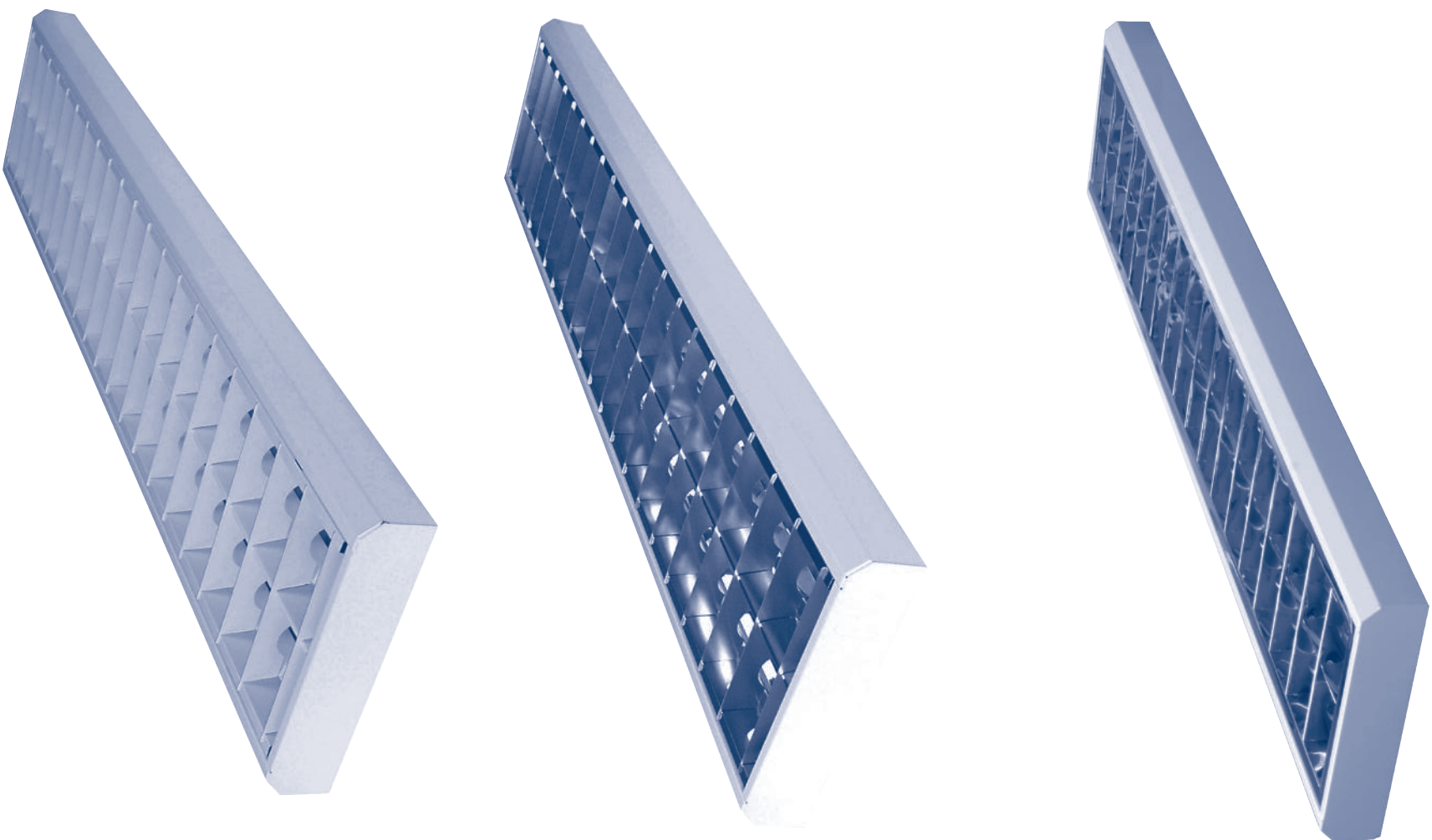

Darklightraster T8



Leuchtenkörper:

Stahlblech, **geringe Bauhöhe 65 mm, abgeschrägten Längskanten**, Pulverlackierung (RAL 9003) mit thermohärtendem Polyurethanpulver, stabilisiert und UV-geschützt, Oberflächen gespült und phosphorigereinigt.

Raster – PAR:

V-Darklightraster (Doppelparabollamellen) aus eloxiertem Aluminium (99,85%), **glänzend (PAR)**. Direkter Lichtaustritt, Lichtdichtebegrenzung von $\leq 200 \text{ cd/m}^2$ oberhalb von einem Ausstrahlungswinkel von 60° .

Leuchten mit mattem Raster gegen Aufpreis möglich.

Bestellnummer	Beschreibung	B x L x H	X x Y	kg
T8				
LLX-PAR136E	Anbaul. 1 x 36EVG Darklight 60° glänzend/matt	1260 x 170 x 65	950*	3,9
LLX-PAR158E	Anbaul. 1 x 58EVG Darklight 60° glänzend/matt	1560 x 170 x 65	1250*	4,7
LLX-PAR218E	Anbaul. 2 x 18EVG Darklight 60° glänzend/matt	650 x 266 x 65	340 x 180	2,7
LLX-PAR236E	Anbaul. 2 x 36EVG Darklight 60° glänzend/matt	1260 x 266 x 65	950 x 180	4,8
LLX-PAR258E	Anbaul. 2 x 58EVG Darklight 60° glänzend/matt	1560 x 266 x 65	1250 x 180	6,6
LLX-PAR336E	Anbaul. 3 x 36EVG Darklight 60° glänzend/matt	1260 x 362 x 65	950 x 270	7,6
LLX-PAR318E	Anbaul. 3 x 18EVG Darklight 60° glänzend/matt	650 x 362 x 65	340 x 270	4,3
LLX-PAR418E	Anbaul. 4 x 18EVG Darklight 60° glänzend/matt	650 x 457 x 65	340 x 360	4,7
Pendelsatz				
SUS-16	Pendelsatz, 4 x Pendel + Baldachin weiß, 1,25 m	-	-	-

Bestellnummer	Beschreibung
...D	EVG dimmbar analog 1-10 V
...DA	EVG dimmbar DALI
...E	EVG getrennt
...M	Aufpreis für Raster 60° matt

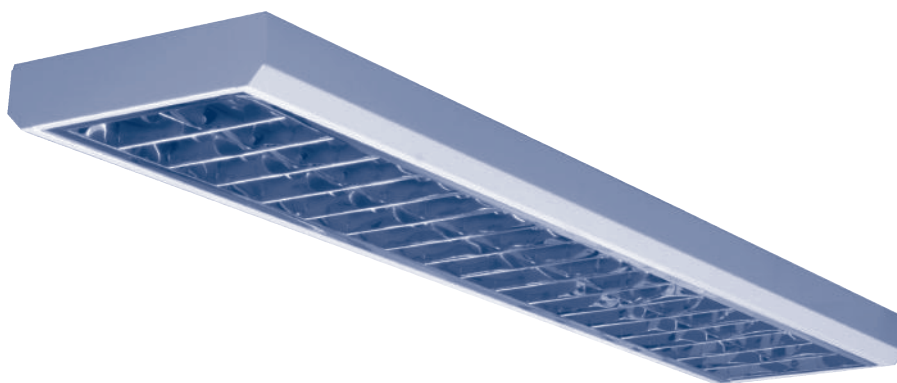

Diese Leuchten sind auch als **Variante T5 in verschiedenen Größen** lieferbar. Fragen Sie uns an.

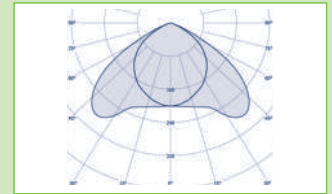

LLX-PAR236E

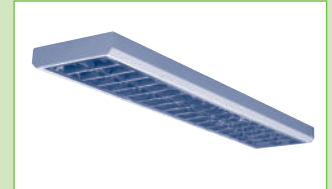

Einbau

Anbau

Pendel-/Lichtband

Anbau IP

Mildes Licht/Alu-Profil

Sport

Downlights

Wannenleuchten

Wand/Decke

Fluter

Traversen

Raster Alu-matt T8

Leuchtenkörper:

Stahlblech, **geringe Bauhöhe 65 mm, abgeschrägten Längskanten**, Pulverlackierung (RAL 9003) mit thermohärtendem Polyurethanpulver, stabilisiert und UV-geschützt, Oberflächen gespült und phosphorgereinigt.

Spiegelraster – LA/LAM:

Raster aus eloxiertem, matten Aluminium, **Längslamellen glänzend (LA) oder matt (LAM)**.

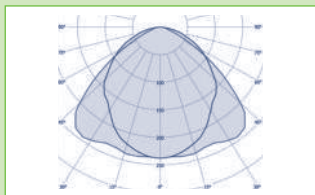

LLX-LAM236E



Bestellnummer	Beschreibung	B x L x H	X x Y	kg
Spiegelraster glänzend				
LLX-LA118E	Anbaul. 1 x 18 EVG Raster Alu-glänzend	650 x 170 x 65	340*	2,3
LLX-LA218E	Anbaul. 2 x 18 EVG Raster Alu-glänzend	650 x 266 x 65	340 x 180	2,7
LLX-LA318E	Anbaul. 3 x 18 EVG Raster Alu-glänzend	650 x 362 x 65	340 x 270	4,3
LLX-LA418E	Anbaul. 4 x 18 EVG Raster Alu-glänzend	650 x 457 x 65	340 x 360	4,7
LLX-LA136E	Anbaul. 1 x 36 EVG Raster Alu-glänzend	1260 x 170 x 65	950*	3,9
LLX-LA236E	Anbaul. 2 x 36 EVG Raster Alu-glänzend	1260 x 266 x 65	950 x 180	4,8
LLX-LA336E	Anbaul. 3 x 36 EVG Raster Alu-glänzend	1260 x 362 x 65	950 x 270	7,6
LLX-LA436E	Anbaul. 4 x 36 EVG Raster Alu-glänzend	1260 x 457 x 65	950 x 360	8,6
LLX-LA158E	Anbaul. 1 x 58 EVG Raster Alu-glänzend	1560 x 170 x 65	1250*	4,7
LLX-LA258E	Anbaul. 2 x 58 EVG Raster Alu-glänzend	1560 x 266 x 65	1250 x 180	6,6
LLX-LA458E	Anbaul. 4 x 58 EVG Raster Alu-glänzend	1560 x 457 x 65	1250 x 360	11,9
Spiegelraster matt				
LLX-LAM118E	Anbaul. 1 x 18 EVG Raster Alu-matt	650 x 170 x 65	340*	2,3
LLX-LAM218E	Anbaul. 2 x 18 EVG Raster Alu-matt	650 x 266 x 65	340 x 180	2,7
LLX-LAM318E	Anbaul. 3 x 18 EVG Raster Alu-matt	650 x 362 x 65	340 x 270	4,3
LLX-LAM418E	Anbaul. 4 x 18 EVG Raster Alu-matt	650 x 457 x 65	340 x 360	4,7
LLX-LAM136E	Anbaul. 1 x 36 EVG Raster Alu-matt	1260 x 170 x 65	950*	3,9
LLX-LAM236E	Anbaul. 2 x 36 EVG Raster Alu-matt	1260 x 266 x 65	950 x 180	4,8
LLX-LAM336E	Anbaul. 3 x 36 EVG Raster Alu-matt	1260 x 362 x 65	950 x 270	7,6
LLX-LAM436E	Anbaul. 4 x 36 EVG Raster Alu-matt	1260 x 457 x 65	950 x 360	8,6
LLX-LAM158E	Anbaul. 1 x 58 EVG Raster Alu-matt	1560 x 170 x 65	1250*	4,7
LLX-LAM258E	Anbaul. 2 x 58 EVG Raster Alu-matt	1560 x 266 x 65	1250 x 180	6,6
LLX-LAM458E	Anbaul. 4 x 58 EVG Raster Alu-matt	1560 x 457 x 65	1250 x 360	11,9
Pendelsatz				
SUS-16	Pendelsatz, 4 x Baldachin weiß, Pendel	-	-	-

Bestellnummer	Beschreibung
...D	EVG dimmbar analog 1-10 V
...DA	EVG dimmbar DALI
...E	EVG getrennt

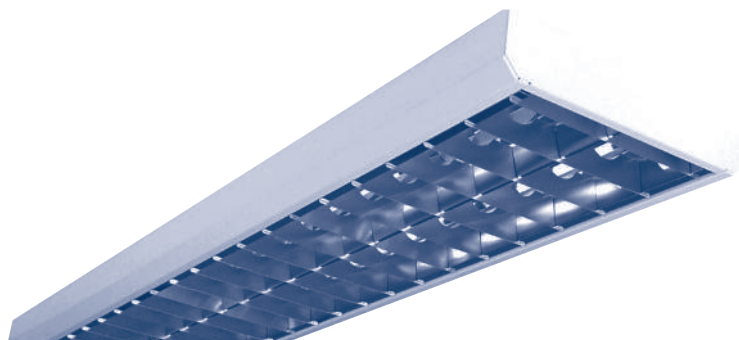

Diese Leuchten sind auch als **Variante T5 in verschiedenen Größen** lieferbar. Fragen Sie uns an.

Raster weiß T8



Leuchtenkörper:

Stahlblech, **geringe Bauhöhe 65 mm, abgeschrägten Längskanten**, Pulverlackierung (RAL 9003) mit thermohärtendem Polyurethanpulver, stabilisiert und UV-geschützt, Oberflächen gespült und phosphorgereinigt.

Raster – LB:

Aluminium-Raster weiß lackiert.

Bestellnummer	Beschreibung	B x L x H	X x Y	kg
T8				
LLX-LB118E	Anbaul. 1 x 18 EVG Raster weiß	650 x 170 x 65	340*	2,3
LLX-LB218E	Anbaul. 2 x 18 EVG Raster weiß	650 x 266 x 65	340 x 180	2,7
LLX-LB318E	Anbaul. 3 x 18 EVG Raster weiß	650 x 362 x 65	340 x 270	4,3
LLX-LB418E	Anbaul. 4 x 18 EVG Raster weiß	650 x 457 x 65	340 x 360	4,7
LLX-LB136E	Anbaul. 1 x 36 EVG Raster weiß	1260 x 170 x 65	950*	3,9
LLX-LB236E	Anbaul. 2 x 36 EVG Raster weiß	1260 x 266 x 65	950 x 180	4,8
LLX-LB336E	Anbaul. 3 x 36 EVG Raster weiß	1260 x 362 x 65	950 x 270	7,6
LLX-LB436E	Anbaul. 4 x 36 EVG Raster weiß	1260 x 457 x 65	950 x 360	8,6
LLX-LB158E	Anbaul. 1 x 58 EVG Raster weiß	1560 x 170 x 65	1250*	4,7
LLX-LB258E	Anbaul. 2 x 58 EVG Raster weiß	1560 x 266 x 65	1250 x 180	6,6
LLX-LB458E	Anbaul. 4 x 58 EVG Raster weiß	1560 x 457 x 65	1250 x 360	11,9
Pendelsatz				
SUS-16	Pendelsatz, 4 x Baldachin weiß, Pendel	-	-	-

Bestellnummer	Beschreibung
...D	EVG dimmbar analog 1-10 V
...DA	EVG dimmbar DALI
...E	EVG getrennt

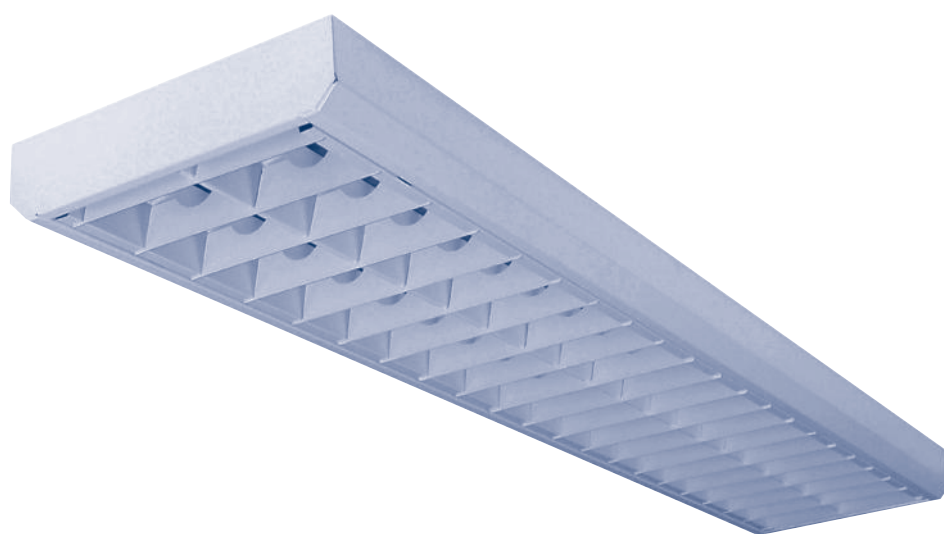

Diese Leuchten sind auch als **Variante T5 in verschiedenen Größen** lieferbar. Fragen Sie uns an.

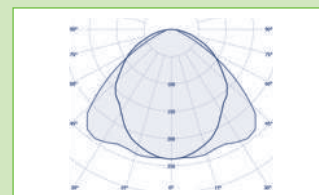

LLX-LB236E

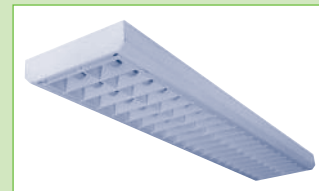

Einbau

Anbau

Pendel-/Lichtband

Anbau IP

Mildes Licht/Alu-Profil

Sport

Downlights

Wannenleuchten

Wand/Decke

Fluter

Traversen

Einbau

Anbau

Pendel-/Lichtband

Anbau IP

Mildes Licht/Alu-Profil

Sport

Downlights

Wannenleuchten

Wand/Decke

Fluter

Traversen

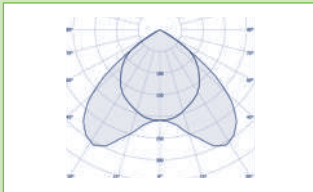

2 x 28 W direkt

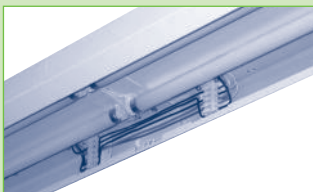
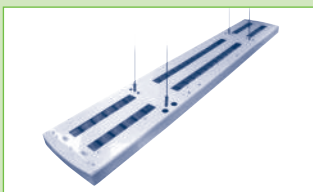

SLIMM-R (Lichtband)

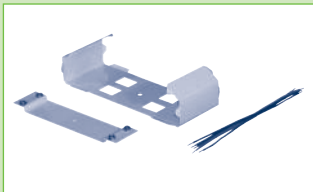

Verbinder

Anbau-/Pendelleuchte T5



Leuchtenkörper:

Direkt-, direkt/indirektstrahlend, Stahlblech, Pulverlackierung (RAL 9003) mit thermohärtendem Polyurethanpulver, stabilisiert und UV-geschützt, Oberflächen gespült und phosphor gereinigt. Vorinstallierte Durchgangsverdrahtung 5 x 1,5 mm².

Verbinder und Endkappen müssen einzeln bestellt werden.

Raster – PAR:

Darklightraster (Doppelparabollamellen) aus eloxiertem Aluminium (99,85%), glänzend. Direkter Lichtaustritt, Lichtdichtebegrenzung von ≤ 200 cd/m² oberhalb von einem Ausstrahlungswinkel von 60°.

Bestellnummer	Beschreibung	L x B x H	X x Y	kg
direkt strahlend				
SLIMM-R-PAR128EU	Anbaul. 1 x 28/54 EVG Darklight 60° glänzend	1185 x 170 x 75	595 x 100	3,3
SLIMM-R-PAR135EU	Anbaul. 1 x 35/49/80 EVG Darklight 60° glänzend	1485 x 170 x 75	745 x 100	4,5
SLIMM-R-PAR228EU	Anbaul. 2 x 28/54 EVG Darklight 60° glänzend	1185 x 255 x 75	595 x 180	4,0
SLIMM-R-PAR235EU	Anbaul. 2 x 35/49/80 EVG Darklight 60° glänzend	1485 x 255 x 75	745 x 180	5,5
direkt/indirekt T5				
SLIMM-RZ-PAR128EU	Anbaul. 1 x 28/54 EVG Darklight 60° glänzend	1185 x 170 x 75	595 x 100	3,3
SLIMM-RZ-PAR135EU	Anbaul. 1 x 35/49/80 EVG Darklight 60° glänzend	1485 x 255 x 75	745 x 100	4,5
SLIMM-RZ-PAR228EU	Anbaul. 2 x 28/54 EVG Darklight 60° glänzend	1185 x 177 x 75	595 x 180	4,0
SLIMM-RZ-PAR235EU	Anbaul. 2 x 35/49/80 EVG Darklight 60° glänzend	1485 x 255 x 75	745 x 180	5,5
Zubehör				
601181	PC-Endkappe weiß für 1 x SLIMM	-	-	-
601182	PC-Endkappe weiß für 2 x SLIMM	-	-	-
508085	Verbinder Stahlblech für 1 x SLIMM	DV 5 x 1,5 mm ²	-	-
508086	Verbinder Stahlblech für 2 x SLIMM	DV 5 x 1,5 mm ²	-	-
SUS-16	Pendelsatz, 4 x Pendel + Baldachin weiß, 1,25 m	-	-	-

Bestellnummer	Beschreibung
...D	EVG dimmbar analog 1-10 V
...DA	EVG dimmbar DALI
...E	EVG getrennt

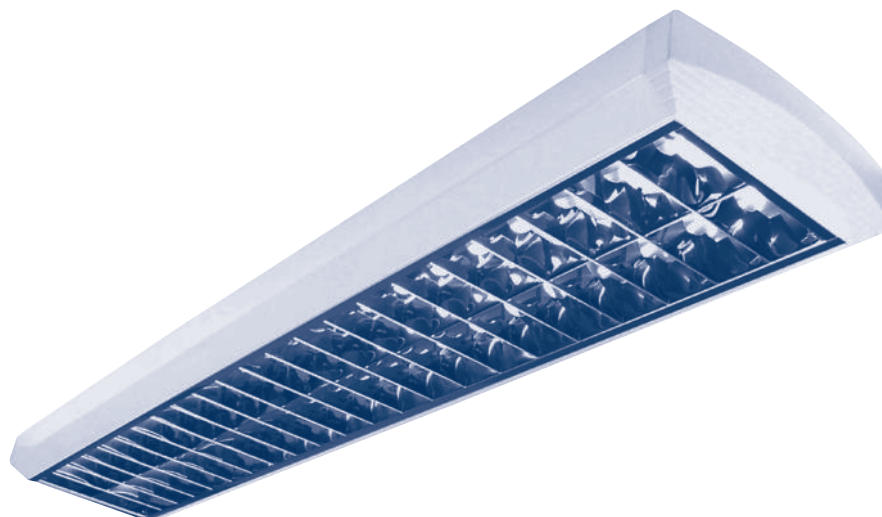

Anbau-/Pendelleuchte asymmetrisch T5



Universell einsetzbare Anbau-, Pendelleuchte mit asymmetrischem Hochglanzreflektor, abnehmbare Endkappen PC. **Bei Lichtbandmontage kann es zum Versatz am Reflektor kommen.**

Leuchtenkörper:

Stahlblech 0,6 mm, weiße Pulverlackierung RAL 9003 mit thermohärtendem Polyurethanpulver, stabilisiert und UV-geschützt, Oberflächen gespült und phosphorgereinigt.

Reflektor:

Ausführung aus eloxiertem **Aluminium**.

Bestellnummer	Beschreibung	B x L x H	X x Y	kg
T5				
SLIMM-ASY128EU	Anbaul. 1 x 28/54 EVG Refl. glänzend asym.	1255 x 255 x 75	650	3,3
SLIMM-ASY135EU	Anbaul. 1 x 35/49/80 EVG Refl. glänzend asym.	1555 x 255 x 75	800	4,0
Pendelsatz				
SUS-16	Pendelsatz, 2 x Pendel+Baldachin weiß, 1,25 m	-	-	-

Bestellnummer	Beschreibung
...D	EVG dimmbar analog 1-10 V
...DA	EVG dimmbar DALI
...E	EVG getrennt

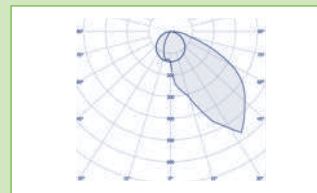
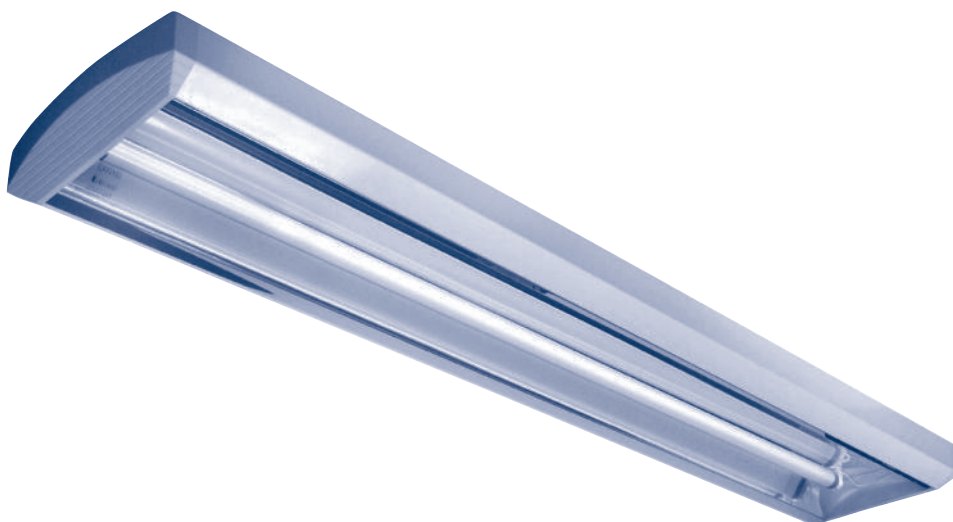

SLIMM-ASY128E



Einbau

Anbau

Pendel-/Lichtband

Anbau IP

Mildes Licht/Alu-Profil

Sport

Downlights

Wannenleuchten

Wand/Decke

Fluter

Traversen

Einzelleuchten direkt strahlend – T5



Leuchtenkörper:

Direktstrahlend, Stahlblech eckig, Pulverlackierung (RAL 9003) mit thermohärtendem Polyurethanpulver, stabilisiert und UV-geschützt, Oberflächen gespült und phosphorgereinigt.

Raster – PAR/PARM:

V-Darklightraster (Doppelparabollamellen) aus eloxiertem Aluminium (99,85%), **glänzend (PAR) oder matt (PARM)**. Lichtdichtebegrenzung von $\leq 200 \text{ cd/m}^2$ oberhalb von einem Ausstrahlungswinkel von 60° .

Alu-glänzend/matt – LA/LAM:

Raster aus eloxiertem, matten Aluminium, **Längslamellen glänzend (LA) oder matt (LAM)**.

Raster – LB:

Aluminium-Raster weiß lackiert, diffus strahlend.

Abdeckung – OPAL/PRIS:

Abdeckung aus PMMA-Metacrylat, **opal oder prismatisch** (Prismen innenliegend) Abdeckscheibe IP40.

Abdeckung – MPRIS:

Abdeckung aus PMMA-Metacrylat, mikroprismatisch (Prismen außenliegend) Abdeckscheibe IP40.

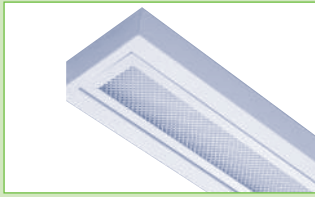

SLIME-PRIS

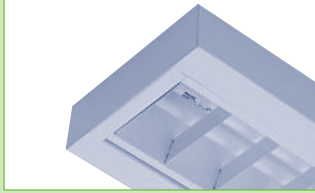

SLIME-LB



SLIME-PAR 1 x

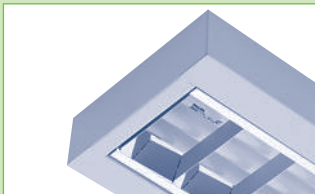

SLIME-PAR 2 x

Bestellnummer	Beschreibung	B x L x H	X x Y	kg
SLIME-...114E	1 x 14 EVG	188 x 610 x 57	77 x 445	2,5
SLIME-...124E	1 x 24 EVG	188 x 610 x 57	77 x 445	2,5
SLIME-...214E	2 x 14 EVG	188 x 610 x 57	77 x 445	3,0
SLIME-...224E	2 x 24 EVG	188 x 610 x 57	77 x 445	3,0
SLIME-...128EU	1 x 28/54 EVG	188 x 1210 x 57	77 x 760	4,0
SLIME-...228EU	2 x 28/54 EVG	188 x 1210 x 57	77 x 760	4,5
SLIME-...135EU	1 x 35/49/80 EVG	188 x 1510 x 57	77 x 1220	4,5
SLIME-...235EU	2 x 35/49/80 EVG	188 x 1510 x 57	77 x 1220	5,0
Pendelsatz				
ZLY-1	Y-Pendelsatz	1000	-	-
ZLY-2	Y-Pendelsatz	2000	-	-

Bestellnummer	Beschreibung
...D	EVG dimmbar analog 1-10 V
...DA	EVG dimmbar DALI
...E	EVG getrennt
...9006	RAL 9006 Aufpreis

→ Bestellnummer: SLIME-...PAR/PARM/LA/LAM/LB/OPAL/PRIS/MPRIS258E

Lichtband direkt strahlend – T5



Leuchtenkörper:

Direktstrahlend, Lichtbandausführung mit durchgehendem Raster, komplett Stahlblech eckig, Pulverlackierung (RAL 9003) mit thermohärtendem Polyurethanpulver, stabilisiert und UV-geschützt, Oberflächen gespült und phosphorigereinigt.

Raster – PAR/PARM:

V-Darklightraster (Doppelparabollamellen) aus eloxiertem Aluminium (99,85%), **glänzend (PAR) oder matt (PARM)**. Lichtdichtebegrenzung von $\leq 200 \text{ cd/m}^2$ oberhalb von einem Ausstrahlungswinkel von 60° .

Alu-glänzend/matt – LA/LAM:

Raster aus eloxiertem, matten Aluminium, **Längslamellen glänzend (LA) oder matt (LAM)**.

Raster – LB:

Aluminium-Raster weiß lackiert.

Bestellnummer	Beschreibung	B x L x H	X x Y	kg
SLIME-...114E	Pendell. 1 x 14 EVG	188 x 610 x 57	77 x 445	2,5
SLIME-...214E	Pendell. 2 x 14 EVG	188 x 610 x 57	77 x 445	3,0
SLIME-...224E	Pendell. 2 x 24 EVG	188 x 610 x 57	77 x 445	3,0
SLIME-...128EU	Pendell. 1 x 28/54 EVG	188 x 1210 x 57	77 x 760	4,0
SLIME-...228EU	Pendell. 2 x 28/54 EVG	188 x 1210 x 57	77 x 760	4,5
SLIME-...135EU	Pendell. 1 x 35/49/80 EVG	188 x 1510 x 57	77 x 1220	4,5
SLIME-...235EU	Pendell. 2 x 35/49/80 EVG	188 x 1510 x 57	77 x 1220	5,0
Pendelsatz				
ZLY-1	Y-Pendelsatz	1000	-	-
ZLY-2	Y-Pendelsatz	2000	-	-

Bestellnummer	Beschreibung
...D	EVG dimmbar analog 1-10 V
...DA	EVG dimmbar DALI
...DGV	Durchgangsverdrahtung 3 x 1,5 mm ² , beigelegt
...E	EVG getrennt
...9006	RAL 9006 Aufpreis

→ Bestellnummer: SLIME-...RE (Endleuchte)/RM (Mittelleuchte) -...PAR/PARM/LA/LAM/LB258E

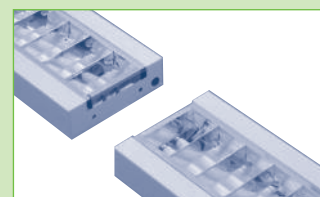
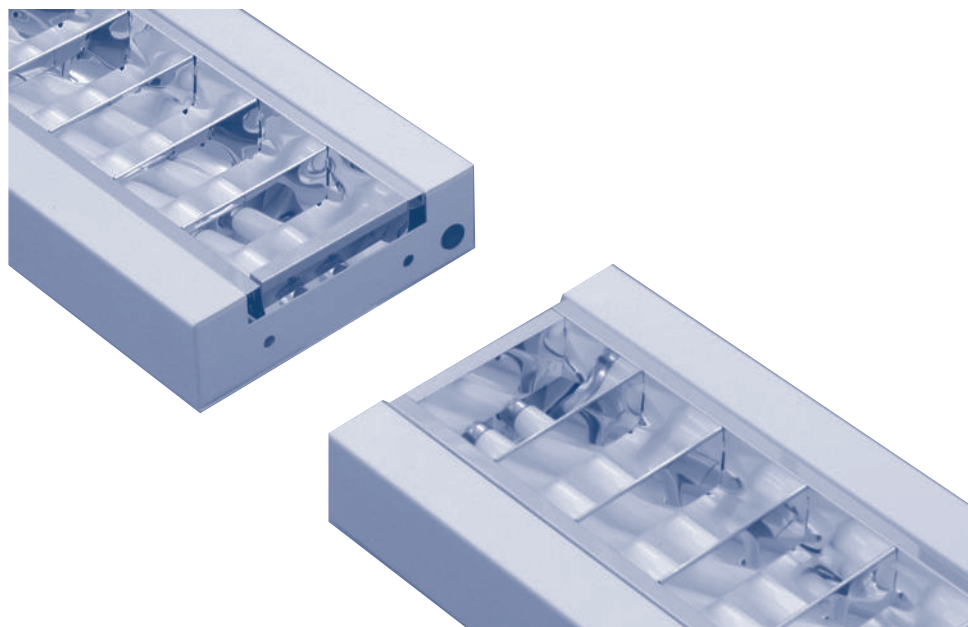

SLIME-R-PAR



SLIME-R-LB



SLIME-R-PAR 1 x



SLIME-R-PAR 2 x

Einbau

Anbau

Pendel-/Lichtband

Anbau IP

Mildes Licht/Alu-Profil

Sport

Downlights

Wannenleuchten

Wand/Decke

Fluter

Traversen

Einzeleuchten direkt/indirekt strahlend – T5



Leuchtenkörper:

Direkt-/Indirektstrahlend, Stahlblech eckig, Pulverlackierung (RAL 9003) mit thermohärtendem Polyurethanpulver, stabilisiert und UV-geschützt, Oberflächen gespült und phosphorgereinigt.

Raster – PAR/PARM:

V-Darklightraster (Doppelparabollamellen) aus eloxiertem Aluminium (99,85%), **glänzend (PAR) oder matt (PARM)**. Lichtdichtebegrenzung von $\leq 200 \text{ cd/m}^2$ oberhalb von einem Ausstrahlungswinkel von 60° .

Alu-glänzend/matt – LA/LAM:

Raster aus eloxiertem, matten Aluminium, **Längslamellen glänzend (LA) oder matt (LAM)**.

Raster – LB:

Aluminium-Raster weiß lackiert, diffus strahlend.

Abdeckung – OPAL/PRIS:

Abdeckung aus PMMA-Metacrylat, **opal oder prismatisch** (Prismen innenliegend) IP40.

Abdeckung – MPRIS:

Abdeckung aus PMMA-Metacrylat, mikroprismatisch (Prismen außenliegend) IP40.



SLIME-DI-PAR

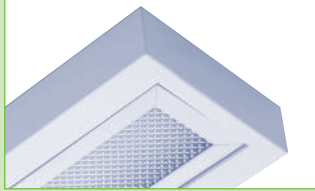

SLIME-DI-PRIS

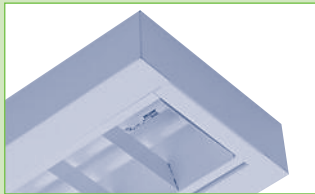

SLIME-DI-LB



SLIME-DI-PAR 1 x



SLIME-DI-PAR 2 x

Bestellnummer	Beschreibung	B x L x H	X x Y	kg
SLIME-DI-...114E	Pendell. 1 x 14 EVG	188 x 610 x 57	77 x 445	2,5
SLIME-DI-...124E	Pendell. 1 x 24 EVG	188 x 610 x 57	77 x 445	2,5
SLIME-DI-...214E	Pendell. 2 x 14 EVG	188 x 610 x 57	77 x 445	3,0
SLIME-DI-...224E	Pendell. 2 x 24 EVG	188 x 610 x 57	77 x 445	3,0
SLIME-DI-...128EU	Pendell. 1 x 28/54	188 x 1210 x 57	77 x 760	4,0
SLIME-DI-...228EU	Pendell. 2 x 28/54	188 x 1210 x 57	77 x 760	4,5
SLIME-DI-...135EU	Pendell. 1 x 35/49/80	188 x 1510 x 57	77 x 1220	4,5
SLIME-DI-...235EU	Pendell. 2 x 35/49/80	188 x 1510 x 57	77 x 1220	5,0
Pendelsatz				
ZLY-1	Y-Pendel	1000	-	-
ZLY-2	Y-Pendel	2000	-	-

Bestellnummer	Beschreibung
...D	EVG dimmbar analog 1-10 V
...DA	EVG dimmbar DALI
...E	EVG getrennt
...9006	RAL 9006 Aufpreis
...PLEXI	klare Abdeckung des indirekten Lichtaustritts

→ **Bestellnummer: SLIME-DI...PAR/PARM/LA/LAM/LB/OPAL/PRIS/MPRIS258E**

Lichtband direkt/indirekt strahlend – T5



Leuchtenkörper:

Direkt/indirekt, Lichtbandausführung mit durchgehendem Raster, komplett Stahlblech eckig, Pulverlackierung (RAL 9003) mit thermohärtendem Polyurethanpulver, stabilisiert und UV-geschützt, Oberflächen gespült und phosphorgereinigt.

Raster – PAR/PARM:

V-Darklightraster (Doppelparabollamellen) aus eloxiertem Aluminium (99,85%), **glänzend (PAR) oder matt (PARM)**. Lichtdichtebegrenzung von $\leq 200 \text{ cd/m}^2$ oberhalb von einem Ausstrahlungswinkel von 60° .

Alu-glänzend/matt – LA/LAM:

Raster aus eloxiertem, matten Aluminium, **Längslamellen glänzend (LA) oder matt (LAM)**.

Raster – LB:

Aluminium-Raster weiß lackiert.

Bestellnummer	Beschreibung	B x L x H	X x Y	kg
SLIME-DI-...114E	Pendell. 1 x 14 EVG	188 x 610 x 57	77 x 445	2,5
SLIME-DI-...214E	Pendell. 2 x 14 EVG	188 x 610 x 57	77 x 445	3,0
SLIME-DI-...224E	Pendell. 2 x 24 EVG	188 x 610 x 57	77 x 445	3,0
SLIME-DI-...128EU	Pendell. 1 x 28/54 EVG	188 x 1210 x 57	77 x 760	4,0
SLIME-DI-...228EU	Pendell. 2 x 28/54 EVG	188 x 1210 x 57	77 x 760	4,5
SLIME-DI-...135EU	Pendell. 1 x 35/49/80 EVG	188 x 1510 x 57	77 x 1220	4,5
SLIME-DI-...235EU	Pendell. 2 x 35/49/80 EVG	188 x 1510 x 57	77 x 1220	5,0
Pendelsatz				
ZLY-1	Y-Pendel	1000	-	-
ZLY-2	Y-Pendel	2000	-	-

Bestellnummer	Beschreibung
...D	EVG dimmbar analog 1-10 V
...DA	EVG dimmbar DALI
...DGV	Durchgangsverdrahtung 3 x 1,5 mm ² , beigelegt
...E	EVG getrennt
...9006	RAL 9006 Aufpreis
...PLEXI	klare Abdeckung des indirekten Lichtaustritts

→ Bestellnummer: **SLIME-DI...RE (Endleuchte)/RM (Mittelleuchte)...PAR/PARM/LA/LAM/LB258E**

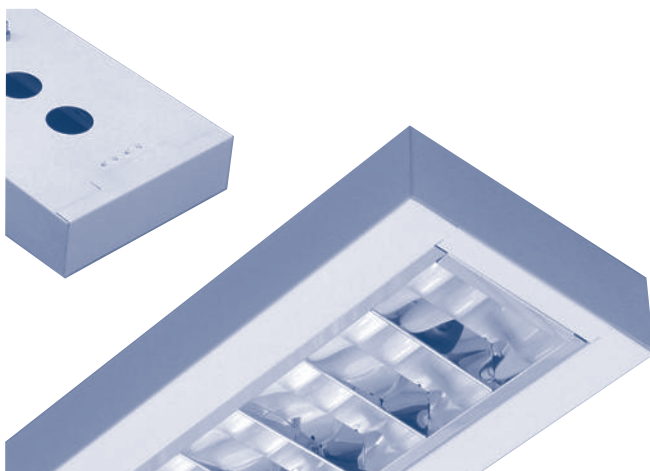

SLIME-R-DI-PAR

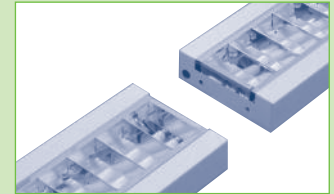

SLIME-R-DI-PAR



SLIME-R-DI-LB 1 x

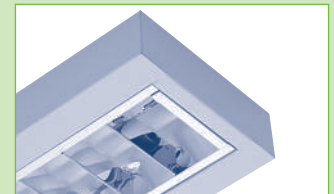

SLIME-R-DI-PAR 1 x

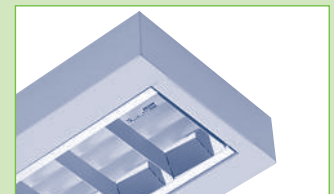

SLIME-R-DI-PAR 2 x

Einbau

Anbau

Pendel-/Lichtband

Anbau IP

Mildes Licht/Alu-Profil

Sport

Downlights

Wannenleuchten

Wand/Decke

Fluter

Traversen

ASE65 – BC

IP65 BC – Reinraumleuchten Darklighttraster + Glas T5



Komplett magnetisch verschlossene Reinraumleuchten nach ISO14644 mit Einscheibensicherheitsglas ohne Zusatzrahmen durch Sicherheitsstahlseile gehalten für Decken im Achsmaß 625 mm mit **sichtbaren** Tragschienen und für Gipskartondecken. **Einbausatz enthalten, Saugnapf zum Öffnen der Leuchte einzeln bestellbar.**

Leuchtenkörper:

Stahlblech 0,6 mm, weiße Pulverlackierung RAL 9003 mit thermohärtendem Polyurethanpulver, stabilisiert und UV-geschützt, Oberflächen gespült und phosphorgereinigt, Durchgangsklemme 2,5 mm².

Raster/Glas:

Darklighttraster (Doppelparabollamellen) aus eloxiertem Aluminium (99,85%), glänzend, per Neodym-magnet fixiert, mit klarem Einscheibensicherheitsglas. Direkter Lichtaustritt, Lichtdichtebegrenzung von $\leq 200 \text{ cd/m}^2$ oberhalb von einem Ausstrahlungswinkel von 60°.

--- Auf Wunsch mit Verbundsicherheitsglas (VSG) lieferbar. Mindestbestellmenge 10 Stück---

Bestellnummer	Beschreibung	B x L x H	kg
ASE65-BC228EU	Anbaul. 2 x 28/54 EVG Darklight 60° glänzend + Glas	350 x 1250 x 85	1,3
ASE65-BC328EU	Anbaul. 3 x 28/54 EVG Darklight 60° glänzend + Glas	460 x 1250 x 85	1,4
ASE65-BC428EU	Anbaul. 4 x 28/54 EVG Darklight 60° glänzend + Glas	570 x 1250 x 85	6,1
ASE65-BC235EU	Anbaul. 2 x 35/49/80 EVG Darklight 60° glänzend + Glas	350 x 1550 x 85	6,5
ASE65-BC335EU	Anbaul. 3 x 35/49/80 EVG Darklight 60° glänzend + Glas	460 x 1550 x 85	2,0
ASE65-BC435EU	Anbaul. 4 x 35/49/80 EVG Darklight 60° glänzend + Glas	570 x 1550 x 85	2,0
Pendelsatz			
SUS-16	Pendelsatz, 4 x Pendel + Baldachin weiß, 1,25 m	-	-

Bestellnummer	Beschreibung
...D	EVG dimmbar analog 1-10 V
...DA	EVG dimmbar DALI
...E	EVG getrennt
...9006	RAL 9006 Aufpreis
SAUGNAPF	zum Öffnen der Leuchte
VSG	Verbundsicherheitsglas im verschraubtem Rahmen IP54

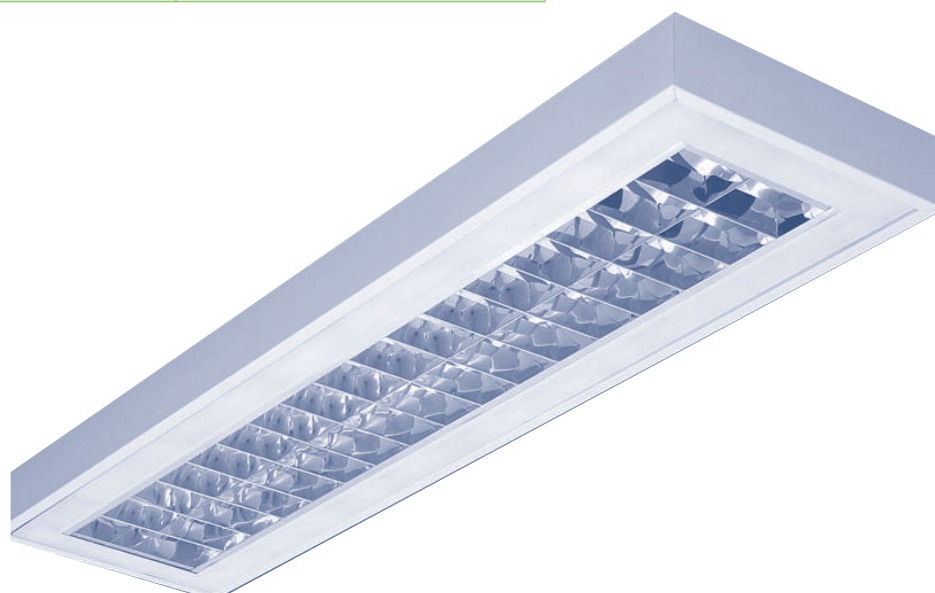

ASE54 – opal/prismatisch

IP54 – Reinraumleuchten opal/prismatisch T5



Komplett geschlossene, verschraubte Leuchten.

Leuchtenkörper:

Stahlblech 0,6 mm, weiße Pulverlackierung RAL 9003 mit thermohärtendem Polyurethanpulver, stabilisiert und UV-geschützt, Oberflächen gespült und phosphorgereinigt, Durchgangsklemme 2,5 mm², IP54.

Abdeckung – OPAL/PRIS:

Leuchtenabdeckung aus PMMA-Metacrylat, **opal oder prismatisch** (Prismen innenlegend).

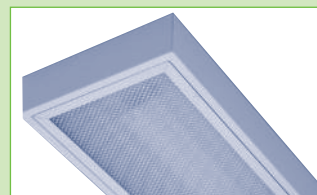

prismatische Abdeckung

Bestellnummer	Beschreibung	B x L x H	kg
T5			
ASE54...114E	Anbaul. 1 x 14 EVG opale/prismatische Abdeckung	200 x 635 x 85	3,0
ASE54...124E	Anbaul. 1 x 24 EVG opale/prismatische Abdeckung	200 x 635 x 85	3,0
ASE54...214E	Anbaul. 2 x 14 EVG opale/prismatische Abdeckung	310 x 635 x 85	4,0
ASE54...224E	Anbaul. 2 x 24 EVG opale/prismatische Abdeckung	310 x 635 x 85	4,0
ASE54...314E	Anbaul. 3 x 14 EVG opale/prismatische Abdeckung	430 x 635 x 85	5,5
ASE54...324E	Anbaul. 3 x 24 EVG opale/prismatische Abdeckung	430 x 635 x 85	5,5
ASE54...414E	Anbaul. 4 x 14 EVG opale/prismatische Abdeckung	635 x 635 x 85	7,0
ASE54...424E	Anbaul. 4 x 24 EVG opale/prismatische Abdeckung	635 x 635 x 85	7,0
ASE54...128EU	Anbaul. 1 x 28/54 EVG opale/prismatische Abdeckung	200 x 1235 x 85	5,0
ASE54...228EU	Anbaul. 2 x 28/54 EVG opale/prismatische Abdeckung	310 x 1235 x 85	7,5
ASE54...328EU	Anbaul. 3 x 28/54 EVG opale/prismatische Abdeckung	430 x 1235 x 85	11,0
ASE54...428EU	Anbaul. 4 x 28/54 EVG opale/prismatische Abdeckung	635 x 1235 x 85	15,0
ASE54...135EU	Anbaul. 1 x 35/49/80 EVG opale/prismatische Abdeckung	200 x 1535 x 85	5,0
ASE54...235EU	Anbaul. 2 x 35/49/80 EVG opale/prismatische Abdeckung	310 x 1535 x 85	9,0
ASE54...335EU	Anbaul. 3 x 35/49/80 EVG opale/prismatische Abdeckung	430 x 1535 x 85	13,0
ASE54...435EU	Anbaul. 4 x 35/49/80 EVG opale/prismatische Abdeckung	635 x 1535 x 85	17,0
Pendelsatz			
SUS-16	Pendelsatz, 4 x Pendel + Baldachin weiß, 1,25 m	-	-

→ Bestellnummer: ASE54...OPAL/PRIS254...E (EVG)

Bestellnummer	Beschreibung
...D	EVG dimmbar analog 1-10 V
...DA	EVG dimmbar DALI
...E	EVG getrennt
...9006	RAL 9006 Aufpreis
SAUGNAPF	zum Öffnen der Leuchte

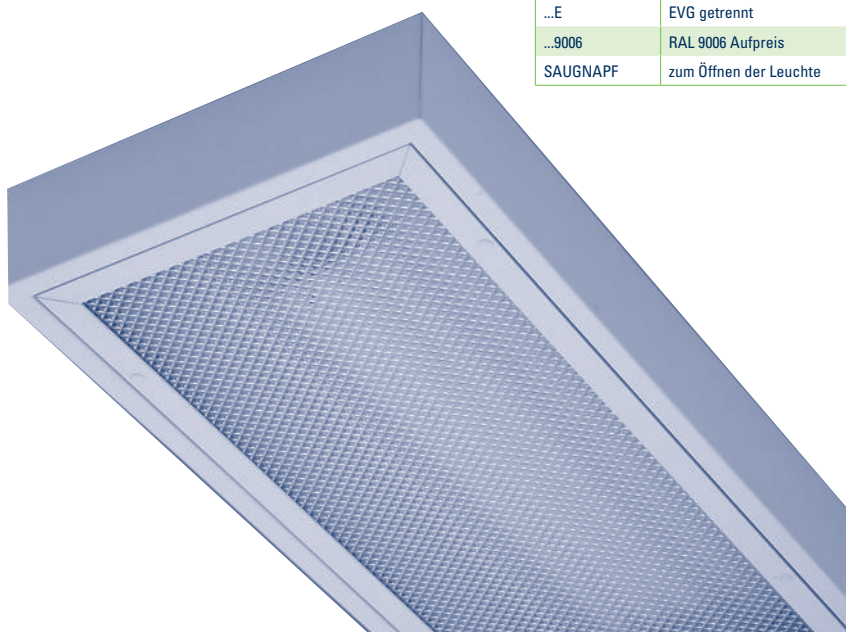

Einbau

Anbau

Pendel-/Lichtband

Anbau IP

Mildes Licht/Alu-Profil

Sport

Downlights

Wannenleuchten

Wand/Decke

Fluter

Traversen

ASE 54 – PAR IP54 – Reinraumleuchten Darklighttraster + Glas

Komplett geschlossene, verschraubte Leuchten mit Glas.



Leuchtenkörper:

Stahlblech 0,6 mm, weiße Pulverlackierung RAL 9003 mit thermohärtendem Polyurethanpulver, stabilisiert und UV-geschützt, Oberflächen gespült und phosphorgereinigt, Durchgangsklemme 2,5 mm².

Raster – PAR/PARM:

Darklighttraster (Doppelparabollamellen) aus eloxiertem Aluminium (99,85%), **glänzend (PAR) oder matt (PARM)**. Direkter Lichtaustritt, Lichtdichtebegrenzung von ≤ 200 cd/m² oberhalb von einem Ausstrahlungswinkel von 60°.

--- Auf Wunsch mit Verbundsicherheitsglas (VSG) lieferbar. Mindestbestellmenge 10 Stück.---

Bestellnummer	Beschreibung	B x L x H	kg
T5			
ASE54-...214E	Anbaul. 2 x 14 EVG Darklight 60° glänzend/matt	310 x 635 x 85	6,0
ASE54-...224E	Anbaul. 2 x 24 EVG Darklight 60° glänzend/matt	310 x 635 x 85	6,0
ASE54-...314E	Anbaul. 3 x 14 EVG Darklight 60° glänzend/matt	430 x 635 x 85	8,0
ASE54-...324E	Anbaul. 3 x 24 EVG Darklight 60° glänzend/matt	430 x 635 x 85	8,0
ASE54-...414E	Anbaul. 4 x 14 EVG Darklight 60° glänzend/matt	635 x 635 x 85	10,0
ASE54-...424E	Anbaul. 4 x 24 EVG Darklight 60° glänzend/matt	635 x 635 x 85	10,0
ASE54-...228EU	Anbaul. 2 x 28/54 EVG Darklight 60° glänzend/matt	310 x 1235 x 85	10,0
ASE54-...328EU	Anbaul. 3 x 28/54 EVG Darklight 60° glänzend/matt	430 x 1235 x 85	15,0
ASE54-...428EU	Anbaul. 4 x 28/54 EVG Darklight 60° glänzend/matt	635 x 1235 x 85	20,0
ASE54-...235EU	Anbaul. 2 x 35/49/80 EVG Darklight 60° glänzend/matt	310 x 1535 x 85	13,0
ASE54-...335EU	Anbaul. 3 x 35/49/80 EVG Darklight 60° glänzend/matt	430 x 1535 x 85	20,0
ASE54-...435EU	Anbaul. 4 x 35/49/80 EVG Darklight 60° glänzend/matt	635 x 1535 x 85	27,0
Pendelsatz			
SUS-16	Pendelsatz, 4 x Pendel + Baldachin weiß, 1,25 m	-	-

Bestellnummer	Beschreibung
...D	EVG dimmbar analog 1-10 V
...DA	EVG dimmbar DALI
...E	EVG getrennt
...9006	RAL 9006 Aufpreis
SAUGNAPF	zum Öffnen der Leuchte
VSG	Verbundsicherheitsglas

→ Bestellnummer: ASE54-PAR/PARM...254...E (EVG)



OKE 54 – IP54 – Reinraumleuchten Darklight/opal/pris T8/T5



Komplett geschlossene, verschraubte Leuchten mit Glas.

Leuchtenkörper:

Direktstrahlend, Stahlblech 0,6 mm, weiße Pulverlackierung RAL 9003 mit thermohärtendem Polyurethanpulver, stabilisiert und UV-geschützt, Oberflächen gespült und phosphorgereinigt, Durchgangsklemme 2,5 mm².

Raster – PAR/PARM:

V-Darklightraster (Doppelparabollamellen) aus eloxiertem Aluminium (99,85%), **glänzend (PAR) oder matt (PARM)**. Leuchtdichtebegrenzung von $\leq 200 \text{ cd/m}^2$ oberhalb von einem Ausstrahlungswinkel von 60°. Einscheibensicherheitsglas.

--- Auf Wunsch mit Verbundsicherheitsglas (VSG) lieferbar. Mindestbestellmenge 10 Stück.---

Abdeckung – OPAL/PRIS:

Abdeckung aus PMMA-Metacrylat, **opal oder prismatisch** (Prismen außenliegend).

Bestellnummer	Beschreibung	B x L x H	kg
T8			
OKE54-...218E	Anbaul. 2 x 18 EVG	300 x 650 x 85	6,0
OKE54-...318E	Anbaul. 3 x 18 EVG	450 x 650 x 85	9,0
OKE54-...418E	Anbaul. 4 x 18 EVG	650 x 650 x 85	11,0
OKE54-...236E	Anbaul. 2 x 36 EVG	300 x 1255 x 85	11,0
OKE54-...336E	Anbaul. 3 x 36 EVG	450 x 1255 x 85	16,0
OKE54-...436E	Anbaul. 4 x 36 EVG	650 x 1255 x 85	21,0
OKE54-...258E	Anbaul. 2 x 58 EVG	300 x 1555 x 85	14,0
OKE54-...358E	Anbaul. 3 x 58 EVG	450 x 1555 x 85	21,0
OKE54-...458E	Anbaul. 4 x 58 EVG	650 x 1555 x 85	28,0
T5			
OKE54-...214E	Anbaul. 2 x 14 EVG	300 x 650 x 85	6,0
OKE54-...224E	Anbaul. 2 x 24 EVG	300 x 650 x 85	6,0
OKE54-...314E	Anbaul. 3 x 14 EVG	450 x 650 x 85	8,0
OKE54-...324E	Anbaul. 3 x 24 EVG	450 x 650 x 85	8,0
OKE54-...414E	Anbaul. 4 x 14 EVG	650 x 650 x 85	10,0
OKE54-...424E	Anbaul. 4 x 24 EVG	650 x 650 x 85	10,0
OKE54-...228EU	Anbaul. 2 x 28/54 EVG	300 x 1255 x 85	10,0
OKE54-...328EU	Anbaul. 3 x 28/54 EVG	450 x 1255 x 85	15,0
OKE54-...428EU	Anbaul. 4 x 28/54 EVG	650 x 1255 x 85	20,0
OKE54-...235EU	Anbaul. 2 x 35/49/80 EVG	300 x 1555 x 85	13,0
OKE54-...335EU	Anbaul. 3 x 35/49/80 EVG	450 x 1555 x 85	20,0
OKE54-...435EU	Anbaul. 4 x 35/49/80 EVG	650 x 1555 x 85	27,0

→ Bestellnummer: OKE54-...PAR/PARM/OPAL/PRIS235EU

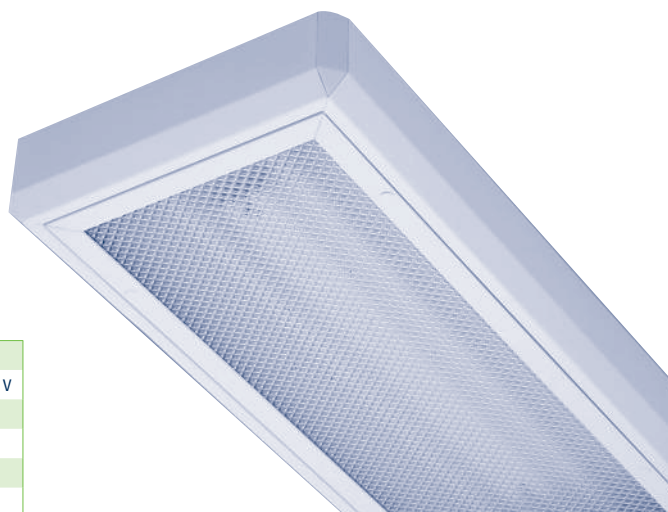

Bestellnummer	Beschreibung
...D	EVG dimmbar analog 1-10 V
...DA	EVG dimmbar DALI
...E	EVG getrennt
...9006	RAL 9006 Aufpreis
VSG	Verbundsicherheitsglas



OKE54-PAR

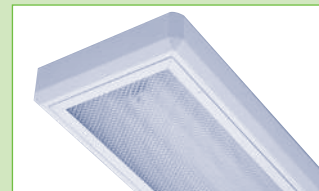

OKE54-PRIS

EGO-RE T8/T5



Leuchtenkörper:

Stahlblech, Pulverlackierung (RAL 9003) mit thermohärtendem Polyurethanpulver, stabilisiert und UV-geschützt, Oberflächen gespült und phosphorgereinigt.

Diffuser – RE:

Lichtdurchlässige, perforierte Stahlblechabdeckung, weiß.

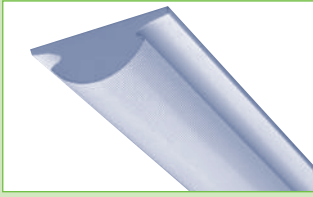

Bestellnummer	Beschreibung	B x L x H	kg
T8			
EGOM-236E	Anbaul. Mildes Licht 2 x 36 EVG weiß	280 x 1232 x 140	5,5
EGOM-258E	Anbaul. Mildes Licht 2 x 58 EVG weiß	280 x 1532 x 140	8,0
Pendelsatz			
54101	Y-Pendelsatz	1250	-
T5			
EGOE-RE128EU	Anbaul. Mildes Licht 1 x 28/54 EVG weiß	240 x 1235 x 95	7,0
EGOE-RE228EU	Anbaul. Mildes Licht 2 x 28/54 EVG weiß	240 x 1235 x 95	7,0
EGOE-RE135EU	Anbaul. Mildes Licht 1 x 35/49/80 EVG weiß	240 x 1535 x 95	7,5
EGOE-RE235EU	Anbaul. Mildes Licht 2 x 35/49/80 EVG weiß	240 x 1535 x 95	7,5
Pendelsatz			
ZLY-1	Y-Pendelsatz	1000	-
ZLY-2	Y-Pendelsatz	2000	-

Bestellnummer	Beschreibung
...D	EVG dimmbar analog 1-10 V
...DA	EVG dimmbar DALI
...E	EVG getrennt
...RAL	Aufpreis

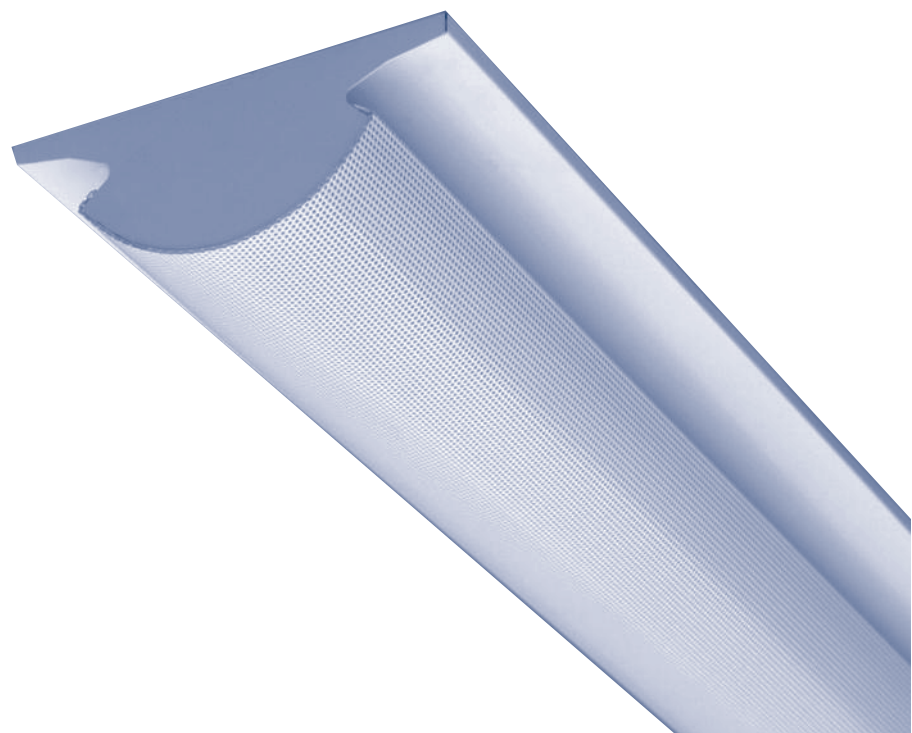

EGOE-RA T5



Leuchtenkörper:

Stahlblech, Pulverlackierung (RAL 9003) mit thermohärtendem Polyurethanpulver, stabilisiert und UV-geschützt, Oberflächen gespült und phosphorgereinigt.

Raster/Reflektor – RA:

Darklightraster 60° eloxiert, hochglänzend.

Leuchten mit mattem Raster gegen Aufpreis lieferbar.

Bestellnummer	Beschreibung	B x L x H	kg
Raster			
EGOE-RA-PAR228EU	Anbaul. Mildes Licht 2 x 28 / 54 EVG glänzend	240 x 1230 x 100	6,0
EGOE-RA-PAR235EU	Anbaul. Mildes Licht 2 x 35 / 49 / 80 EVG glänzend	240 x 1530 x 100	6,5
Pendelsatz			
ZLY-1	Y-Pendelsatz	1000	-
ZLY-2	Y-Pendelsatz	2000	-

Bestellnummer	Beschreibung
...D	EVG dimmbar analog 1-10 V
...DA	EVG dimmbar DALI
...E	EVG getrennt
...M	Raster 60° matt
...RAL	Aufpreis

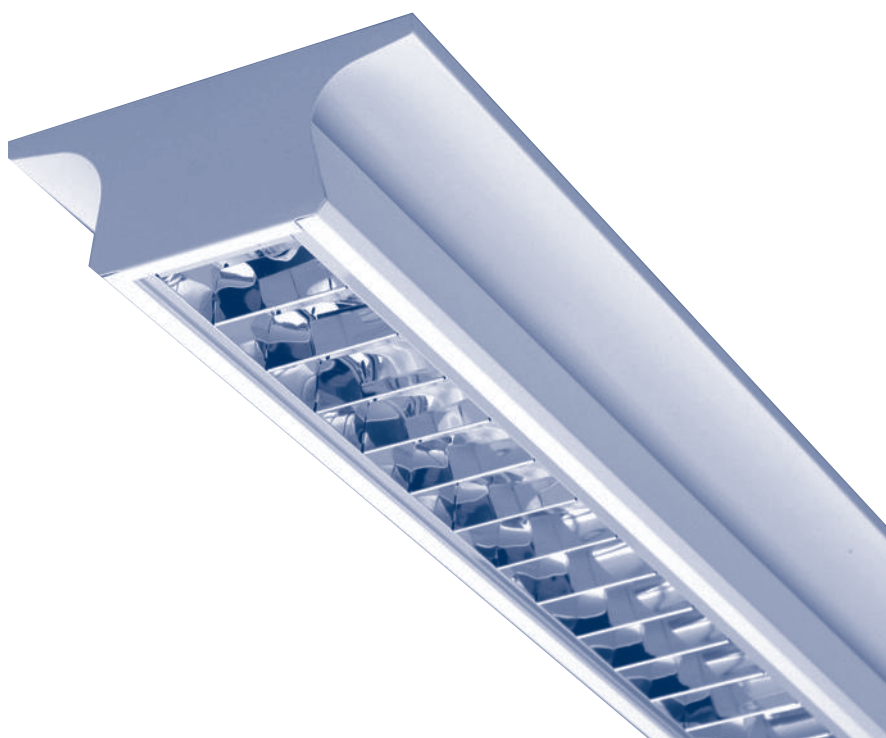

Einbau

Anbau

Pendel-/Lichtband

Anbau IP

Mildes Licht/Alu-Profil

Sport

Downlights

Wannenleuchten

Wand/Decke

Fluter

Traversen

Einbau – Profi 58 R OP

Aluprofilleuchte zum Einbau in geschnittene Deckenöffnungen. Auf Wunsch können die Profile auch als durchgängiges Lichtband mit überlappenden Fassungen gefertigt werden. Einbausatz enthalten.

Leuchtenkörper:

Aluminiumprofil, Rahmen Alu-Natur oder gepulvert nach RAL.

Diffuser:

Lichtdurchlässige, opale PMMA-Abdeckung.



Einbau – Profi 58 R OP



Verbinder



Endstück



90° Verbinder

Bestellnummer	Beschreibung	B x L x H	Ausschnitt	KG
543.114E	Profi 58 Einbau 1 x 14 W EVG Alu-Natur	77 x 600 x 55	585 x 64	1,4
543.124E	Profi 58 Einbau 1 x 24 W EVG Alu-Natur	77 x 600 x 55	585 x 64	1,4
543.121EU	Profi 58 Einbau 1 x 21/39 W EVG Alu-Natur	77 x 900 x 55	885 x 64	1,7
543.128EU	Profi 58 Einbau 1 x 28/54 W EVG Alu-Natur	77 x 1200 x 55	1185 x 64	2,0
543.135EU	Profi 58 Einbau 1 x 35/49/80 W EVG Alu-Natur	77 x 1500 x 55	1485 x 64	2,3
Zubehör				
003812.58R	Verbinder	-	-	
003822.58R	Endstück	-	-	
003816.58R	90° Verbinder Alu-Natur	-	-	

Bestellnummer	Beschreibung
...D	EVG dimmbar analog 1-10 V
...DA	EVG dimmbar DALI
...RAL	Aufpreis

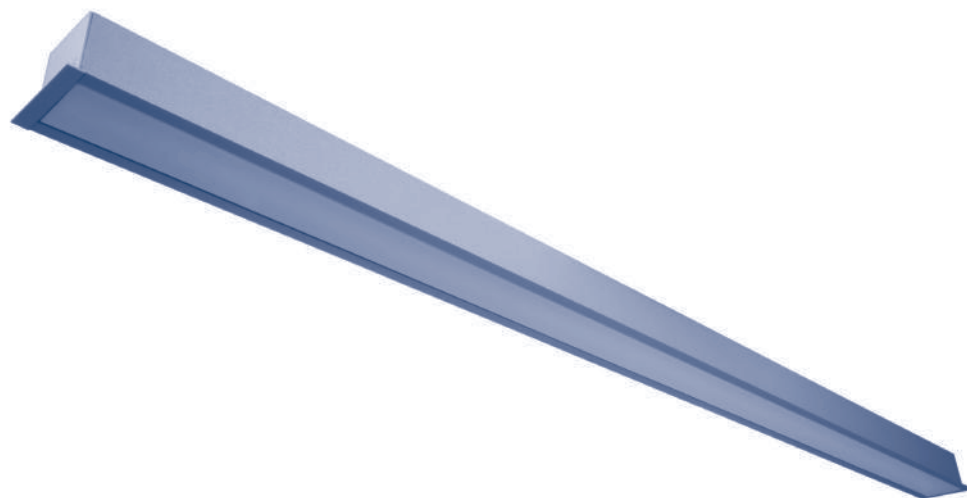

Anbau – Profi 80 OP



Aluprofilleuchte zum Anbau oder als Pendelleuchte. Auf Wunsch können die Profile auch als durchgängiges Lichtband mit überlappenden Fassungen gefertigt werden. Einbausatz enthalten.

Leuchtenkörper:

Aluminiumprofil, Rahmen Alu-Natur oder gepulvert nach RAL.

Diffuser:

Lichtdurchlässige, opale PMMA-Abdeckung.

Bestellnummer	Beschreibung	B x L x H	kg
Einlampig			
002714.114E	Profi 80 Anbau 1 x 14 W EVG Alu-Natur	80 x 600 x 76	1,50
002714.124E	Profi 80 Anbau 1 x 24 W EVG Alu-Natur	80 x 600 x 76	1,50
002715.121EU	Profi 80 Anbau 1 x 21/39 W EVG Alu-Natur	80 x 900 x 76	1,75
002716.128EU	Profi 80 Anbau 1 x 28/54 W EVG Alu-Natur	80 x 1200 x 76	2,00
002717.135EU	Profi 80 Anbau 1 x 35/49/80 W EVG Alu-Natur	80 x 1500 x 76	2,25
Zweilampig			
002714.214E	Profi 80 Anbau 2 x 14 W EVG Alu-Natur	80 x 600 x 76	2,00
002714.224E	Profi 80 Anbau 2 x 24 W EVG Alu-Natur	80 x 600 x 76	2,00
002715.221EU	Profi 80 Anbau 2 x 21/39 W EVG Alu-Natur	80 x 900 x 76	2,25
002716.228EU	Profi 80 Anbau 2 x 28/54 W EVG Alu-Natur	80 x 1200 x 76	2,50
002717.235EU	Profi 80 Anbau 2 x 35/49/80 W EVG Alu-Natur	80 x 1500 x 76	2,75
Zubehör			
003812.80	Verbinder	-	-
003822.80	Endstück	-	-
003813.80	90° Verbinder Alu-Natur	-	-
003814.80	Kreuzverbinder	-	-
003815.80	T-Verbinder	-	-
003820.80	Zuleitung	-	-
003821.80	Pendel/Stück 1 m	1000	-

Bestellnummer	Beschreibung
...D	EVG dimmbar analog 1-10 V
...DA	EVG dimmbar DALI
...RAL	Aufpreis

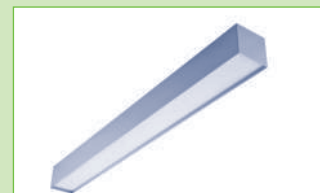
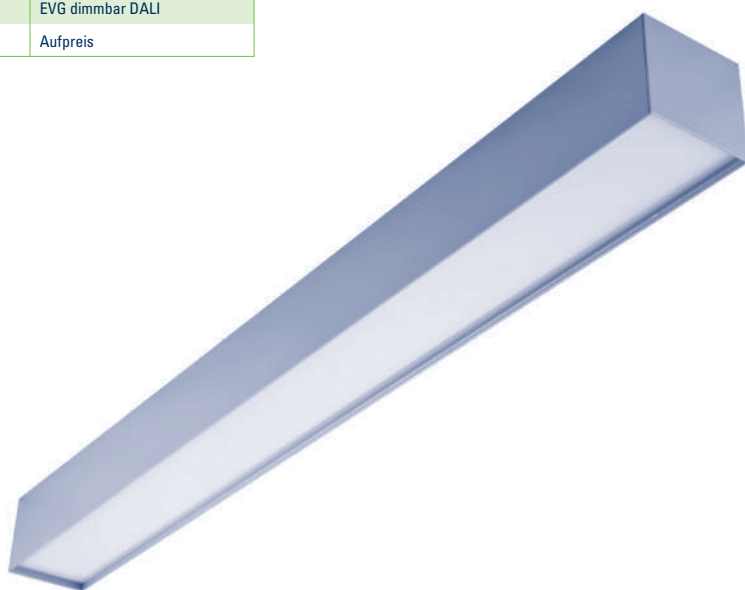

Anbau – Profi 80 OP



Verbinder



Endstück



90° Verbinder



Kreuzverbinder



T-Verbinder

Einbau

Anbau

Pendel-/Lichtband

Anbau IP

Mildes Licht/Alu-Profil

Sport

Downlights

Wannenleuchten

Wand/Decke

Fluter

Traversen

SPO3-PB – Einbau T8/T5



Leuchtenkörper:

Einbau-/Einlegeleuchte **ballwurfsicher nach DIN 18032 Teil 3 für Sporthallen**. Stahlblech 0,6 mm, weiße Pulverlackierung RAL 9003 mit thermohärtendem Polyurethanpulver, stabilisiert und UV-geschützt, Oberflächen gespült und phosphorgereinigt. **Einbausatz einzeln bestellbar.**

Raster – LB:

Stahlblech-Raster weiß lackiert, diffus strahlend, **verschraubt mit drei Verstärkungsstreben.**

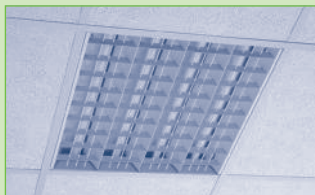

Bestellnummer	Beschreibung	B x L x H	Ausschnitt	kg
T8				
SPO3-PB-LB418E	Einbaul. 4 x 18 EVG Raster weiß	620 x 620 x 92	605 x 605	6,5
SPO3-PB-LB236E	Einbaul. 2 x 36 EVG Raster weiß	310 x 1245 x 92	290 x 1230	5,5
SPO3-PB-LB436E	Einbaul. 4 x 36 EVG Raster weiß	620 x 1245 x 92	605 x 1230	11,0
SPO3-PB-LB258E	Einbaul. 2 x 58 EVG Raster weiß	310 x 1545 x 92	290 x 1530	7,5
SPO3-PB-LB458E	Einbaul. 4 x 58 EVG Raster weiß	620 x 1545 x 92	605 x 1530	15,0
T5				
SPO3-PB-LB228EU	Einbaul. 2 x 28/54 EVG Raster weiß	310 x 1245 x 92	290 x 1230	5,5
SPO3-PB-LB235EU	Einbaul. 2 x 35/49/80 EVG Raster weiß	310 x 1545 x 92	290 x 1530	8,5
SPO3-PB-LB428EU	Einbaul. 4 x 28/54 EVG Raster weiß	620 x 1245 x 92	605 x 1230	11,0
SPO3-PB-LB435EU	Einbaul. 4 x 35/49/80 EVG Raster weiß	620 x 1545 x 92	605 x 1530	15,0

Bestellnummer	Beschreibung
...D	EVG dimmbar analog 1-10 V
...DA	EVG dimmbar DALI
...E	EVG getrennt
EINBAUSATZ-E	Einbausatz
...R	Kopfspiegel

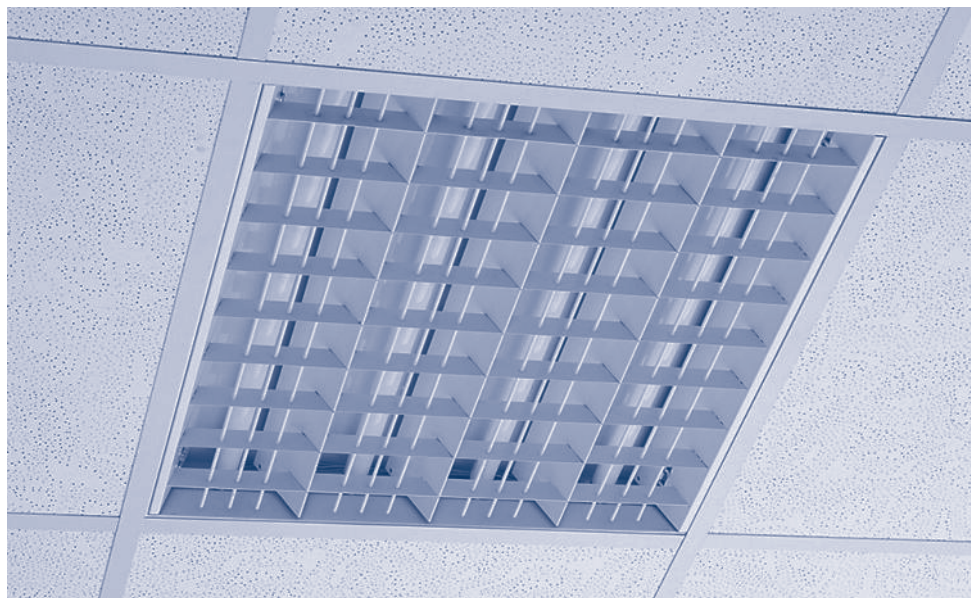

SPOPC-PB – Einbau T8/T5



Leuchtenkörper:

Einbau-/Einlegeleuchte **ballwurfsicher nach DIN 18032 für Sporthallen Teil 3**. Stahlblech 0,6 mm, weiße Pulverlackierung RAL 9003 mit thermohärtendem Polyurethanpulver, stabilisiert und UV-geschützt, Oberflächen gespült und phosphorgereinigt. **Einbausatz einzeln bestellbar.**

Raster – LA:

Stahl-Raster ALU-farbig, Querlamellen matt lackiert. **Abdeckung aus klarem Polykarbonat.**

Bestellnummer	Beschreibung	B x L x H	Ausschnitt	kg
T8				
SPOPC-PB-LA418E	Einbaul. 4 x 18 EVG Alu-glänzend	620 x 620 x 92	605 x 605	6,0
SPOPC-PB-LA236E	Einbaul. 2 x 36 EVG Alu-glänzend	310 x 1245 x 92	290 x 1230	5,5
SPOPC-PB-LA436E	Einbaul. 4 x 36 EVG Alu-glänzend	620 x 1245 x 92	605 x 1230	11,0
SPOPC-PB-LA258E	Einbaul. 2 x 58 EVG Alu-glänzend	310 x 1545 x 92	290 x 1530	7,5
SPOPC-PB-LA458E	Einbaul. 4 x 58 EVG Alu-glänzend	620 x 1545 x 92	605 x 1530	15,0
T5				
SPOPC-PB-LA228EU	Einbaul. 2 x 28/54 EVG Alu-glänzend	310 x 1245 x 92	290 x 1230	5,5
SPOPC-PB-LA428EU	Einbaul. 4 x 28/54 EVG Alu-glänzend	620 x 1245 x 92	605 x 1230	11,0
SPOPC-PB-LA435EU	Einbaul. 4 x 35/49/80 EVG Alu-glänzend	620 x 1545 x 92	605 x 1530	15,0

Bestellnummer	Beschreibung
...D	EVG dimmbar analog 1-10 V
...DA	EVG dimmbar DALI
...E	EVG getrennt
EINBAUSATZ-E	Einbausatz
...R	Kopfspiegel

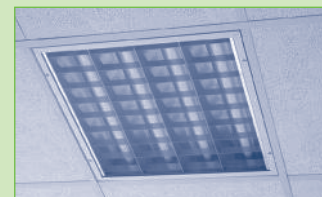
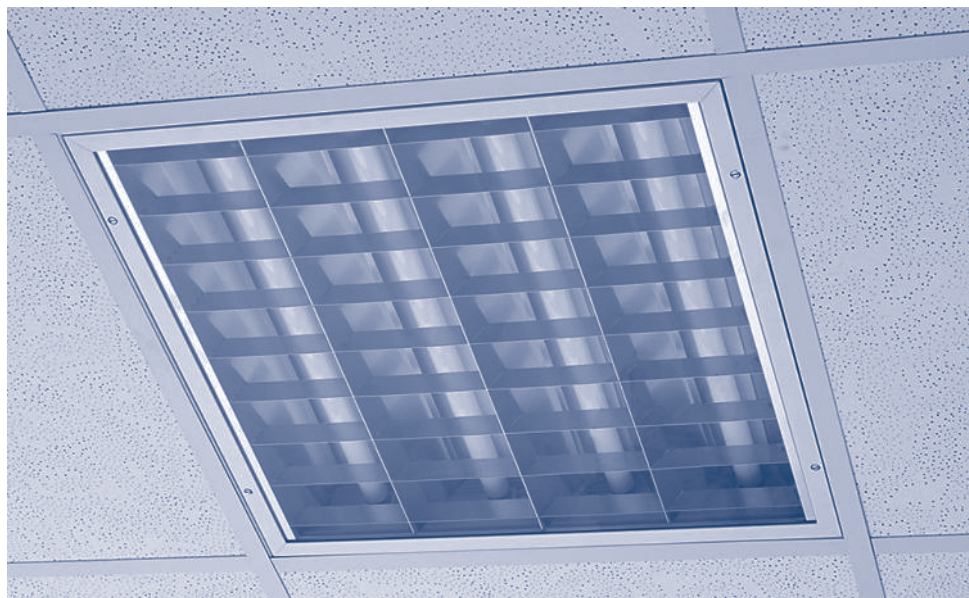

Einbau

Anbau

Pendel-/Lichtband

Anbau IP

Mildes Licht/Alu-Profil

Sport

Downlights

Wannenleuchten

Wand/Decke

Fluter

Traversen

SPO3-PB-LA – Einbau T5



Leuchtenkörper:

Einbau-/Einlegeleuchte **ballwurfsicher nach DIN 18032 Teil 3 für Sporthallen**. Stahlblech 0,6 mm, weiße Pulverlackierung RAL 9003 mit thermohärtendem Polyurethanpulver, stabilisiert und UV-geschützt, Oberflächen gespült und phosphorgereinigt. **Einbausatz einzeln bestellbar.**

Raster – LA:

Aluminium-Spiegelraster hochglänzend, Ballwurfschutz durch weißes Metallgitter, verschraubt. Auf Wunsch kann die Leuchte mit klarer Polykarbonat-Scheibe als Staubschutz geliefert werden.

Bestellnummer	Beschreibung	B x L x H	Ausschnitt	kg
SPO3-PB-LA414E	Einbaul. 4 x 14 EVG Spiegelraster mit Gitter	620 x 620 x 92	605 x 605	6,5
SPO3-PB-LA424E	Einbaul. 4 x 24 EVG Spiegelraster mit Gitter	620 x 620 x 92	605 x 605	6,5
SPO3-PB-LA228EU	Einbaul. 2 x 28/54 EVG Spiegelraster mit Gitter	310 x 1245 x 92	290 x 1230	7,5
SPO3-PB-LA428EU	Einbaul. 4 x 28/54 EVG Spiegelraster mit Gitter	620 x 1245 x 92	605 x 1230	11,0
SPO3-PB-LA235EU	Einbaul. 2 x 35/49/80 EVG Spiegelraster m. Gitter	310 x 1545 x 92	290 x 1530	8,5
SPO3-PB-LA335EU	Einbaul. 3 x 35/49/80 EVG Spiegelraster m. Gitter	445 x 1545 x 92	430 x 1530	11,5
SPO3-PB-LA435EU	Einbaul. 4 x 35/49/80 EVG Spiegelraster m. Gitter	620 x 1545 x 92	605 x 1530	15,0

Bestellnummer	Beschreibung
...D	EVG dimmbar analog 1-10 V
...DA	EVG dimmbar DALI
...E	EVG getrennt
EINBAUSATZ-E	Einbausatz
...PC	PC-Abdeckung

SP03-PB-R – Einbau T5



Leuchtenkörper:

Einbau-/Einlegeleuchte **ballwurfsicher nach DIN 18032 Teil 3 für Sporthallen**. Stahlblech 0,6 mm, weiße Pulverlackierung RAL 9003 mit thermohärtendem Polyurethanpulver, stabilisiert und UV-geschützt, Oberflächen gespült und phosphorgereinigt. **Einbausatz einzeln bestellbar.**

Reflektor – R:

Aluminium-Reflektor hochglänzend, Ballwurfschutz durch weißes Metallgitter, verschraubt. Auf Wunsch kann die Leuchte mit klarer Polycarbonat-Scheibe als Staubschutz geliefert werden.



Bestellnummer	Beschreibung	B x L x H	Ausschnitt	kg
SP03-PB-R414E	Einbaul. 4 x 14 EVG Reflektor mit Gitter	620 x 620 x 92	605 x 605	6,5
SP03-PB-R424E	Einbaul. 4 x 24 EVG Reflektor mit Gitter	620 x 620 x 92	605 x 605	6,5
SP03-PB-R228EU	Einbaul. 2 x 28/54 EVG Reflektor mit Gitter	310 x 1245 x 92	290 x 1230	7,5
SP03-PB-R428EU	Einbaul. 4 x 28/54 EVG Reflektor mit Gitter	620 x 1245 x 92	605 x 1230	11,0
SP03-PB-R235EU	Einbaul. 2 x 35/49/80 EVG Reflektor mit Gitter	310 x 1545 x 92	290 x 1530	8,5
SP03-PB-R335EU	Einbaul. 3 x 35/49/80 EVG Reflektor mit Gitter	445 x 1545 x 92	430 x 1530	11,5
SP03-PB-R435EU	Einbaul. 4 x 35/49/80 EVG Reflektor mit Gitter	620 x 1545 x 92	605 x 1530	15,0

Bestellnummer	Beschreibung
...D	EVG dimmbar analog 1-10 V
...DA	EVG dimmbar DALI
...E	EVG getrennt
EINBAUSATZ-E	Einbausatz
...PC	PC-Abdeckung

Einbau

Anbau

Pendel-/Lichtband

Anbau IP

Mildes Licht/Alu-Profil

Sport

Downlights

Wannenleuchten

Wand/Decke

Fluter

Traversen



SPO3-ABL – Anbau T8/T5

Leuchtenkörper:

Aufbauleuchte **ballwurfsicher nach DIN 18032 Teil 3 für Sporthallen**. Stahlblech 0,6 mm, weiße Pulverlackierung RAL 9003 mit thermohärtendem Polyurethanpulver, stabilisiert und UV-geschützt, Oberflächen gespült und phosphorgereinigt.

Raster – LB:

Stahlblech-Raster weiß lackiert, diffus strahlend, **verschraubt mit drei Verstärkungsstreben**.

Bestellnummer	Beschreibung	w x l x h	a x b	kg
T8				
SPO3-ABL-LB136E	Anbaul. 1 x 36 EVG Raster weiß	220 x 1255 x 85	107 x 760	4,0
SPO3-ABL-LB236E	Anbaul. 2 x 36 EVG Raster weiß	300 x 1255 x 85	186 x 760	6,0
SPO3-ABL-LB336E	Anbaul. 3 x 36 EVG Raster weiß	450 x 1255 x 85	335 x 1040	11,0
SPO3-ABL-LB436E	Anbaul. 4 x 36 EVG Raster weiß	650 x 1255 x 85	540 x 1040	11,0
SPO3-ABL-LB158E	Anbaul. 1 x 58 EVG Raster weiß	220 x 1555 x 85	107 x 1220	6,5
SPO3-ABL-LB258E	Anbaul. 2 x 58 EVG Raster weiß	300 x 1555 x 85	186 x 1220	7,5
SPO3-ABL-LB358E	Anbaul. 3 x 58 EVG Raster weiß	450 x 1555 x 85	335 x 1220	14,0
SPO3-ABL-LB458E	Anbaul. 4 x 58 EVG Raster weiß	650 x 1555 x 85	540 x 1220	15,0
T5				
SPO3-ABL-LB228EU	Anbaul. 2 x 28/54 EVG Raster weiß	300 x 1255 x 85	186 x 760	6,0
SPO3-ABL-LB328EU	Anbaul. 3 x 28/54 EVG Raster weiß	450 x 1255 x 85	335 x 1040	11,0
SPO3-ABL-LB428EU	Anbaul. 4 x 28/54 EVG Raster weiß	650 x 1255 x 85	540 x 1040	11,0
SPO3-ABL-LB235EU	Anbaul. 2 x 35/49/80 EVG Raster weiß	300 x 1555 x 85	186 x 1220	7,5
SPO3-ABL-LB335EU	Anbaul. 3 x 35/49/80 EVG Raster weiß	450 x 1555 x 85	335 x 1220	14,0
SPO3-ABL-LB435EU	Anbaul. 4 x 35/49/80 EVG Raster weiß	650 x 1555 x 85	540 x 1220	15,0

Bestellnummer	Beschreibung
...D	EVG dimmbar analog 1-10 V
...DA	EVG dimmbar DALI
...E	EVG getrennt
...R	Kopfspiegel Aluminium

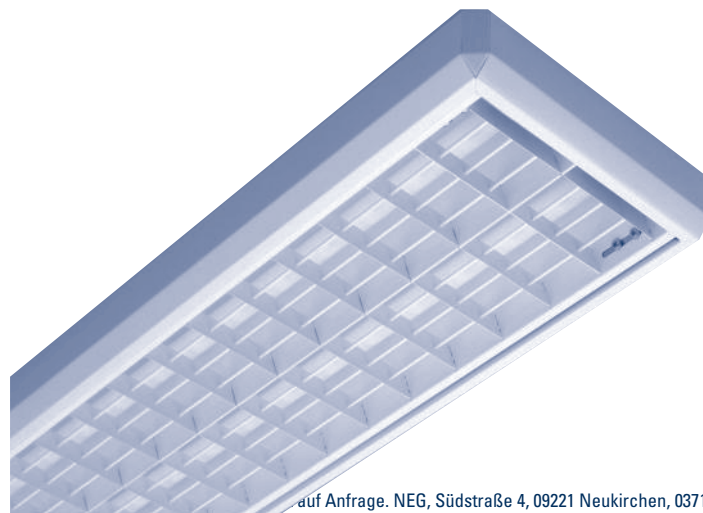
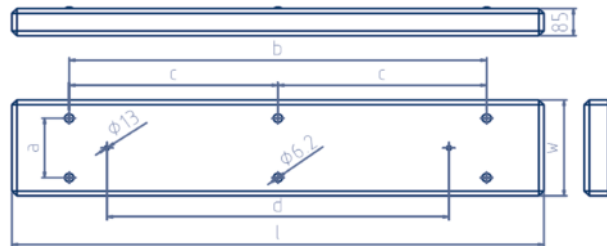

SPOPC-ABL – Anbau T8/T5



Leuchtenkörper:

Aufbauleuchte **ballwurfsicher nach DIN 18032 für Sporthallen Teil 3**. Stahlblech 0,6 mm, weiße Pulverlackierung RAL 9003 mit thermohärtendem Polyurethanpulver, stabilisiert und UV-geschützt, Oberflächen gespült und phosphorgereinigt.

Raster – LA:

Aluminium Raster glänzend, **Abeckung aus klarem Polykarbonat**.

Bestellnummer	Beschreibung	w x l x h	a x b	kg
T8				
SPOPC-ABL-LA236E	Anbaul. 2 x 36 EVG Alu-glänzend	300 x 1255 x 85	170 x 1050	8,0
SPOPC-ABL-LA436E	Anbaul. 4 x 36 EVG Alu-glänzend	650 x 1255 x 85	410 x 1050	19,0
SPOPC-ABL-LA258E	Anbaul. 2 x 58 EVG Alu-glänzend	300 x 1555 x 85	170 x 1150	12,5
SPOPC-ABL-LA358E	Anbaul. 3 x 58 EVG Alu-glänzend	450 x 1555 x 85	270 x 1150	18,0
SPOPC-ABL-LA458E	Anbaul. 4 x 58 EVG Alu-glänzend	650 x 1555 x 85	410 x 1150	24,0
T5				
SPOPC-ABL-LA228EU	Anbaul. 2 x 28/54 EVG Alu-glänzend	300 x 1255 x 85	170 x 1050	7,5
SPOPC-ABL-LA428EU	Anbaul. 4 x 28/54 EVG Alu-glänzend	650 x 1255 x 85	410 x 1050	10,5
SPOPC-ABL-LA235EU	Anbaul. 2 x 35/49/80 EVG Alu-glänzend	300 x 1555 x 85	170 x 1150	12
SPOPC-ABL-LA335EU	Anbaul. 3 x 35/49/80 EVG Alu-glänzend	450 x 1555 x 85	270 x 1150	17
SPOPC-ABL-LA435EU	Anbaul. 4 x 35/49/80 EVG Alu-glänzend	650 x 1555 x 85	410 x 1150	22

Bestellnummer	Beschreibung
...D	EVG dimmbar analog 1-10 V
...DA	EVG dimmbar DALI
...E	EVG getrennt
...R	Kopfspiegel Aluminium

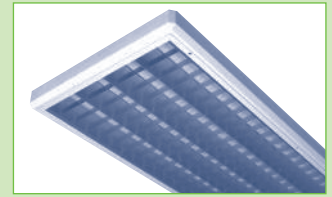
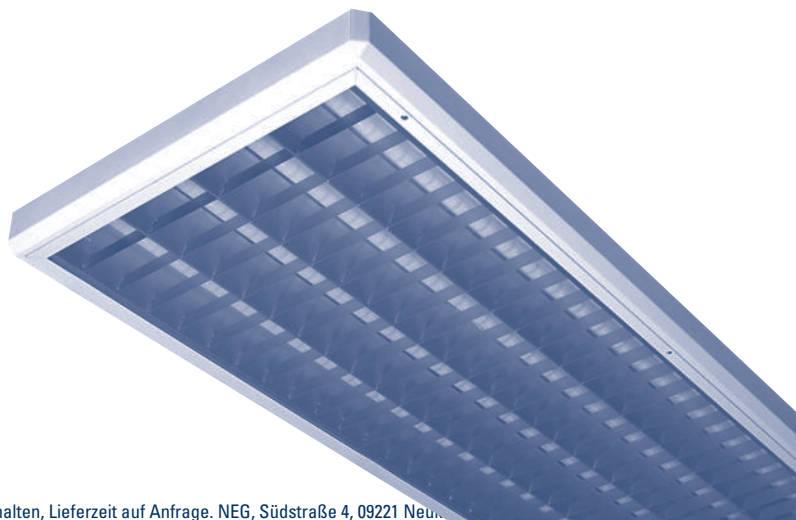
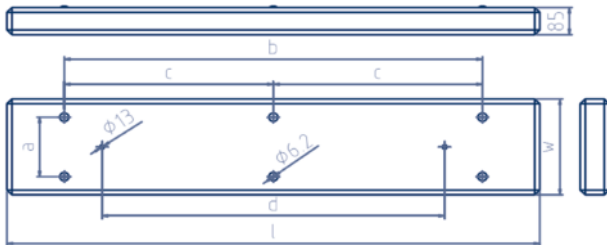

Einbau

Anbau

Pendel-/Lichtband

Anbau IP

Mildes Licht/Alu-Profil

Sport

Downlights

Wannenleuchten

Wand/Decke

Fluter

Traversen

SPO3-ABL-LA – Anbau T5



Leuchtenkörper:

Anbauleuchte **ballwurfsicher nach DIN 18032 Teil 3 für Sporthallen**. Stahlblech 0,6 mm, weiße Pulverlackierung RAL 9003 mit thermohärtendem Polyurethanpulver, stabilisiert und UV-geschützt, Oberflächen gespült und phosphorgereinigt.

Raster – LA:

Aluminium-Spiegelraster hochglänzend, Ballwurfschutz durch weißes Metallgitter, verschraubt. Auf Wunsch kann die Leuchte mit klarer Polykarbonat-Scheibe als Staubschutz geliefert werden.

Bestellnummer	Beschreibung	B x L x H	X x Y	kg
SPO3-ABL-LA228EU	Anbaul. 2 x 28/54 EVG Spiegelraster mit Gitter	295 x 1280 x 85	170 x 1050	7,5
SPO3-ABL-LA428EU	Anbaul. 4 x 28/54 EVG Spiegelraster mit Gitter	535 x 1280 x 85	410 x 1050	11,0
SPO3-ABL-LA235EU	Anbaul. 2 x 35/49/80 EVG Spiegelraster m. Gitter	295 x 1580 x 85	170 x 1150	8,5
SPO3-ABL-LA335EU	Anbaul. 3 x 35/49/80 EVG Spiegelraster m. Gitter	400 x 1580 x 85	280 x 1150	11,5
SPO3-ABL-LA435EU	Anbaul. 4 x 35/49/80 EVG Spiegelraster m. Gitter	535 x 1580 x 85	410 x 1150	15,0

Bestellnummer	Beschreibung
...D	EVG dimmbar analog 1-10 V
...DA	EVG dimmbar DALI
...E	EVG getrennt
...PC	PC-Abdeckung



SPO3-ABL-R – Anbau T5



Leuchtenkörper:

Anbauleuchte **ballwurfsicher nach DIN 18032 Teil 3 für Sporthallen**. Stahlblech 0,6 mm, weiße Pulverlackierung RAL 9003 mit thermohärtendem Polyurethanpulver, stabilisiert und UV-geschützt, Oberflächen gespült und phosphorigereinigt.

Reflektor – R:

Aluminium-Reflektor hochglänzend, Ballwurfschutz durch weißes Metallgitter, verschraubt. Auf Wunsch kann die Leuchte mit klarer Polycarbonat-Scheibe als Staubschutz geliefert werden.

Bestellnummer	Beschreibung	B x L x H	X x Y	kg
SPO3-ABL-R228EU	Anbaul. 2 x 28/54 EVG Reflektor mit Gitter	295 x 1280 x 85	170 x 1050	7,5
SPO3-ABL-R428EU	Anbaul. 4 x 28/54 EVG Reflektor mit Gitter	535 x 1280 x 85	410 x 1050	11,0
SPO3-ABL-R235EU	Anbaul. 2 x 35/49/80 EVG Reflektor mit Gitter	295 x 1580 x 85	170 x 1150	8,5
SPO3-ABL-R335EU	Anbaul. 3 x 35/49/80 EVG Reflektor mit Gitter	400 x 1580 x 85	280 x 1150	11,5
SPO3-ABL-R435EU	Anbaul. 4 x 35/49/80 EVG Reflektor mit Gitter	535 x 1580 x 85	410 x 1150	15,0

Bestellnummer	Beschreibung
...D	EVG dimmbar analog 1-10 V
...DA	EVG dimmbar DALI
...E	EVG getrennt
...PC	PC-Abdeckung



Einbau

Anbau

Pendel-/Lichtband

Anbau IP

Mildes Licht/Alu-Profil

Sport

Downlights

Wannenleuchten

Wand/Decke

Fluter

Traversen



PET-SB



Leuchtenkörper:

Anbauleuchte **ballwurfsicher nach DIN 57710-13: 1981-05 und VDE0710 Teil 13/5.81** für Sporthallen, Stahlblech, weiße Pulverlackierung (RAL 9003) mit thermohärtendem Polyurethanpulver, stabilisiert und UV-geschützt, Oberflächen gespült und phosphorgereinigt, mit Glas. Gefertigt nach VDE 0711. Elektrische Komponenten mit ENEC-Zeichen.

Leuchte auch als normale Anbauleuchte lieferbar – siehe Seite 114.

Bestellnummer	Beschreibung	L1 x A1 x H1	X x Y	kg
Symmetrisch				
PET-SB-SY150-HS	Anbaul. 150 W HI/HS E40 symmetrisch	500 x 360 x 190	240 x 532	13,7
PET-SB-SY250-HS	Anbaul. 250 W HI/HS E40 symmetrisch	500 x 360 x 190	240 x 532	14,1
PET-SB-SY400-HS	Anbaul. 400 W HI/HS E40 symmetrisch	500 x 360 x 190	240 x 532	15,0
Zündzeitüberbrückung				
PET-SB-SY150-HS-Z	Anbaul. 150 W HI/HS E40 + E27 max. 150 W sym Zündzeitüberb.	500 x 360 x 190	240 x 532	14,5
PET-SB-SY250-HS-Z	Anbaul. 250 W HI/HS E40 + E27 max. 150 W sym Zündzeitüberb.	500 x 360 x 190	240 x 532	15,0

Bestellnummer	Beschreibung
PET-GITTER	Schutzgitter für PET
PET-SZ	Staubschutzaufsatz V2A für PET

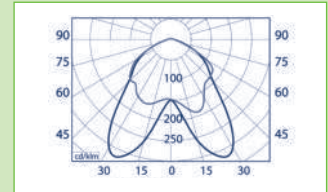
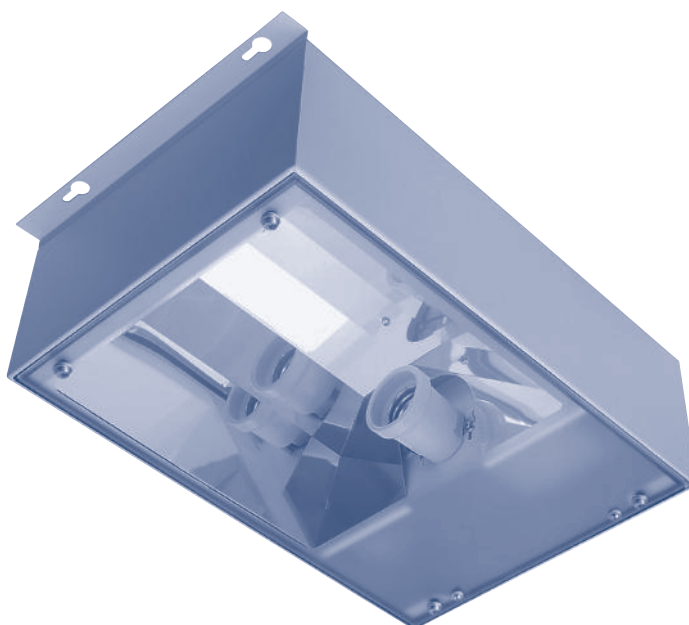

PET-SB-SY150-HI



PET-SB-SY



mit Zusatzfassung

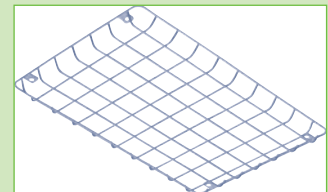

PET-GITTER

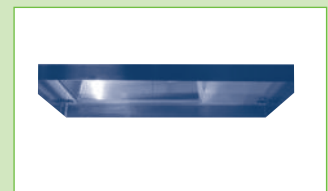

PET-SZ

Einbau

Anbau

Pendel-/Lichtband

Anbau IP

Mildes Licht/Alu-Profil

Sport

Downlights

Wannenleuchten

Wand/Decke

Fluter

Traversen

SMF – opal/prismatisch IP40

Leuchtenkörper:

Stahlblechgehäuse weiß, PMMA-Wanne opal oder prismatisch mit abgeflachten Seitenkanten, Plastikdrehriegelverschluss.

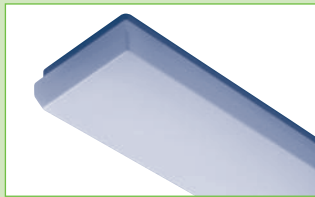

opal

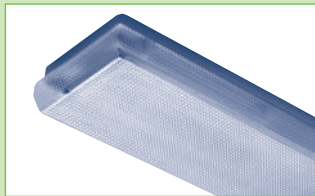

prismatisch

Bestellnummer		Beschreibung	Abmessung	X x Y	kg
OPAL	PRIS				
T8					
12015F	12016F	SM Anbaul. 1 x 18 EVG PMMA	660 x 105 x 90	460	1,7
12025F	12026F	SM Anbaul. 1 x 36 EVG PMMA	1270 x 105 x 90	900	2,6
12035F	12036F	SM Anbaul. 1 x 58 EVG PMMA	1570 x 105 x 90	1200	3,5
12045F	12046F	SM Anbaul. 2 x 18 EVG PMMA	660 x 190 x 90	445	2,2
12055F	12056F	SM Anbaul. 2 x 36 EVG PMMA	1270 x 190 x 90	900	4,3
12065F	12066F	SM Anbaul. 2 x 58 EVG PMMA	1570 x 190 x 90	1200	5,7
T5					
SMF-OPAL128EU	SMF-PRIS128EU	SM Anbaul. 1 x 28/54 EVG PMMA	1270 x 105 x 90	900	3,8
SMF-OPAL135EU	SMF-PRIS135EU	SM Anbaul. 1 x 35/49/80 EVG PMMA	1570 x 105 x 90	1200	5,3
SMF-OPAL228EU	SMF-PRIS228EU	SM Anbaul. 2 x 28/54 EVG PMMA	1270 x 190 x 90	900	6,6
SMF-OPAL235EU	SMF-PRIS235EU	SM Anbaul. 2 x 35/49 EVG PMMA	1570 x 190 x 90	1200	8,5

Bestellnummer	Beschreibung
...D	EVG dimmbar analog 1-10 V
...DA	EVG dimmbar DALI

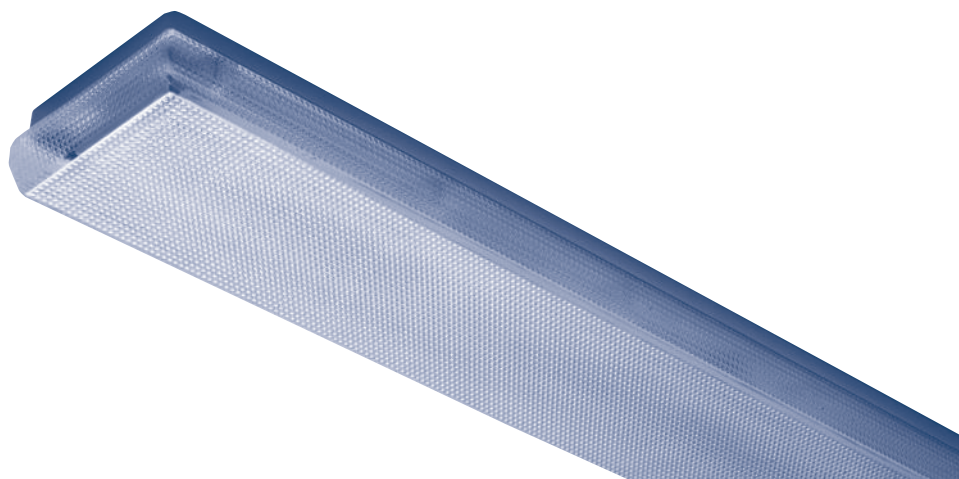

ATRIA – opal



Leuchtenkörper:

Grundträger aus weißem Stahlblech, Abdeckung PMMA opal, Endkappen Kunststoff weiß.

Bestellnummer	Beschreibung	Abmessung	X x Y	kg
T5				
384004	1 x 14 EVG opal	630 x 173 x 64	521	1,80
384189	1 x 28 EVG opal	1285 x 173 x 64	1131	2,70
384271	1 x 54 EVG opal	1285 x 173 x 64	1131	2,70
384363	1 x 35 EVG opal	1585 x 173 x 64	1431	3,80
384455	1 x 49 EVG opal	1585 x 173 x 64	1431	3,80
384547	2 x 14 EVG opal	630 x 173 x 64	521	1,80
384721	2 x 28 EVG opal	1285 x 173 x 64	1131	2,70
384813	2 x 54 EVG opal	1285 x 173 x 64	1131	2,70
384905	2 x 35 EVG opal	1585 x 173 x 64	1431	3,80
385001	2 x 49 EVG opal	1585 x 173 x 64	1431	3,80

Bestellnummer	Beschreibung
...D	EVG dimmbar analog 1-10 V
...DA	EVG dimmbar DALI
...E	EVG getrennt
...W	Wielandblock außenliegend IP20

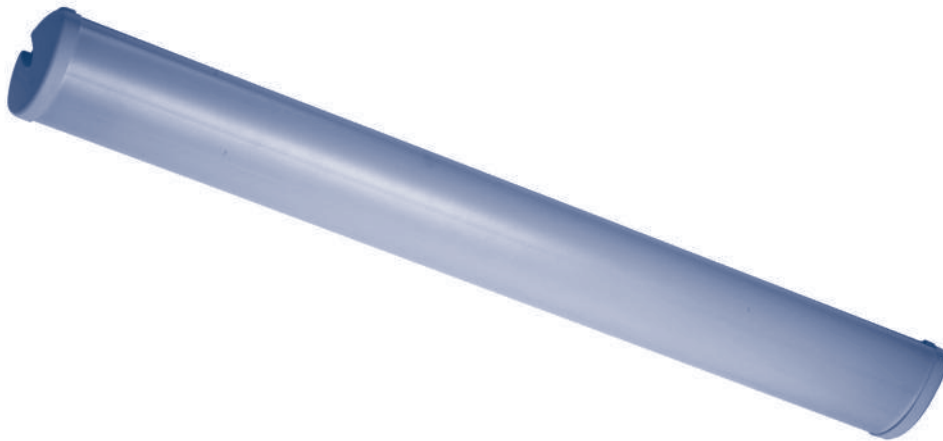

Atria opal

Einbau

Anbau

Pendel-/Lichtband

Anbau IP

Mildes Licht/Alu-Profil

Sport

Downlights

Wannenleuchten

Wand/Decke

Fluter

Traversen

PRIMA PC – IP66 SK I IK 10



Feuchtraumleuchte mit Gehäuse aus eingespritztem, grauen Polykarbonat und Wanne aus transparenten Polykarbonat, Polyamid Clipse, auf Wunsch Clipse auch in Edelstahl. Die Schutzart wird durch eine Polyurethandichtung gewährleistet. Bügel zum Aufhängen sind im Lieferumfang enthalten. Innenliegender weißer Stahlblech-Reflektor. Leuchten entsprechen dem IFS-Food Standard.

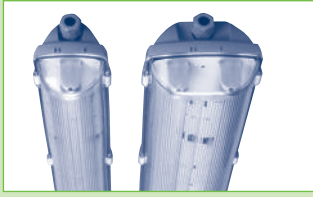

Kabelverschraubung opt.

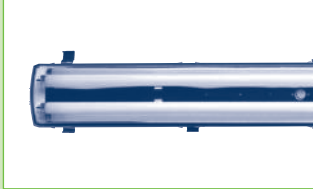

Prima mit Reflektor

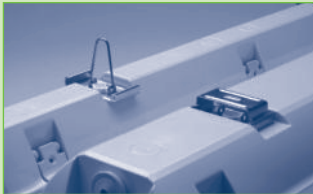

Aufhängungszubehör inkl.

Bestellnummer	Beschreibung		Abmessung	Y	kg
T8					
90315	Prima Feuchtrauml. 1 x 18 W EVG	PC-Wanne	662 x 95 x 111	350	1,0
90325P	Prima Feuchtrauml. 1 x 36 W EVG	PC-Wanne	1272 x 95 x 111	700	1,8
90335P	Prima Feuchtrauml. 1 x 58 W EVG	PC-Wanne	1572 x 95 x 111	940	2,3
90345	Prima Feuchtrauml. 2 x 18 W EVG	PC-Wanne	662 x 145 x 111	350	1,6
90355P	Prima Feuchtrauml. 2 x 36 W EVG	PC-Wanne	1272 x 145 x 111	700	2,7
90365P	Prima Feuchtrauml. 2 x 58 W EVG	PC-Wanne	1572 x 145 x 111	940	3,7
T5					
90710	Prima Feuchtrauml. 1 x 14 W EVG	PC-Wanne	662 x 95 x 111	350	0,9
90715	Prima Feuchtrauml. 1 x 24 W EVG	PC-Wanne	662 x 95 x 111	350	0,9
90770	Prima Feuchtrauml. 1 x 28/54 W EVG	PC-Wanne	1272 x 95 x 111	700	1,7
90780	Prima Feuchtrauml. 1 x 35/49/80 W EVG	PC-Wanne	1572 x 95 x 111	940	2,2
90740	Prima Feuchtrauml. 2 x 14 W EVG	PC-Wanne	662 x 145 x 111	350	1,5
90745	Prima Feuchtrauml. 2 x 24 W EVG	PC-Wanne	662 x 145 x 111	350	1,5
90790	Prima Feuchtrauml. 2 x 28/54 W EVG	PC-Wanne	1272 x 145 x 111	700	2,6
90700EU	Prima Feuchtrauml. 2 x 35/49/80 W EVG	PC-Wanne	1572 x 145 x 111	940	3,6

Bestellnummer	Beschreibung	Bestellnummer	Beschreibung
11953	Alu-Reflektor für Prima 1 x 36 W	11963	Alu-Reflektor für Prima 1x28/54W
11954	Alu-Reflektor für Prima 1 x 58 W	11964	Alu-Reflektor für Prima 1x35/49/80W
11951	Alu-Reflektor für Prima 2 x 36 W	11961	Alu-Reflektor für Prima 2x28/54W
11952	Alu-Reflektor für Prima 2 x 58 W	11962	Alu-Reflektor für Prima 2x35/49/80W
622401583520	Alu-Reflektor asym. für Prima 1 x 58 W	622411353520	Alu-Reflektor asym. 2x25/54 W
622402583520	Alu-Reflektor asym. für Prima 2 x 58 W	622412353020	Alu-Reflektor asym. 2x35/49/80W
11942	Schutzgitter 2 x 28/36/54W		
11943	Schutzgitter 2 x 35/49/58/80W		

Bestellnummer	Beschreibung
11995	Durchgangsverdrahtung für Prima 5 x 2,5 mm ² 28/36/54 W
11996	Durchgangsverdrahtung für Prima 5 x 2,5 mm ² 35/49/58/80 W
...D	EVG dimmbar 1-10 V
...DA	EVG dimmbar Dali
...IX	Inox Clipse - 1 Satz
SUS-21	Pendelsatz, 2 Pendel+1 Baldachin, ohne Zuleitung
A0450	Wand-/Deckenbefestigung 45°

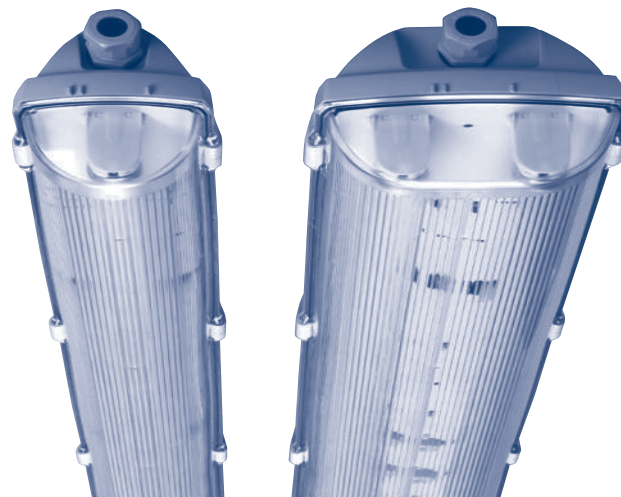

Einbau
Anbau
Pendel-/Lichtband
Anbau IP
Mildes Licht/Alu-Profil
Sport
Downlights
Wannenleuchten
Wand/Decke
Fluter
Traversen

PRIMA TRS (transparent) – IP66 IK 10



Feuchtraumleuchte mit Gehäuse aus eingespritztem, transparentem Polycarbonat und Wanne aus transparentem Polycarbonat, Clipse in Edelstahl. Die Schutzart wird durch eine Polyurethandichtung gewährleistet. Bügel zum Aufhängen sind im Lieferumfang enthalten. Innenliegender weißer Stahlblechreflektor, gelocht.

Anwendung:

Aufgrund des indirekten Lichtaustrittes besonders geeignet zur Aufhellung von Decken in Parkhäusern, Kellerräumen usw.

Bestellnummer	Beschreibung		Abmessung	Y	kg
T8					
35425	Prima Feuchtrauml. 1 x 36 W EVG	PC-Wanne	1272 x 95 x 111	700	1,8
35435	Prima Feuchtrauml. 1 x 58 W EVG	PC-Wanne	1572 x 95 x 111	940	2,3
35455	Prima Feuchtrauml. 2 x 36 W EVG	PC-Wanne	1272 x 145 x 111	700	2,4
35465	Prima Feuchtrauml. 2 x 58 W EVG	PC-Wanne	1572 x 145 x 111	940	3,2
T5					
35871	Prima Feuchtrauml. 1 x 28/54 W EVG	PC-Wanne	1272 x 95 x 111	700	1,8
35881	Prima Feuchtrauml. 1 x 35/49/80 W EVG	PC-Wanne	1572 x 95 x 111	940	2,3
35891	Prima Feuchtrauml. 2 x 28/54 W EVG	PC-Wanne	1272 x 145 x 111	700	2,4
35811	Prima Feuchtrauml. 2 x 35/49/80 W EVG	PC-Wanne	1572 x 145 x 111	940	3,2

Bestellnummer	Beschreibung
11995	Durchgangsverdrahtung für Prima 5 x 2,5 mm² 28/36/54 W
11996	Durchgangsverdrahtung für Prima 5 x 2,5 mm² 35/49/58/80 W
...D	EVG dimmbar 1-10 V
...DA	EVG dimmbar Dali
...IX	Inox Clipse - 1 Satz
SUS-21	Pendelsatz, 2 Pendel+1 Baldachin, ohne Zuleitung
A0450	Wand-/Deckenbefestigung 45°

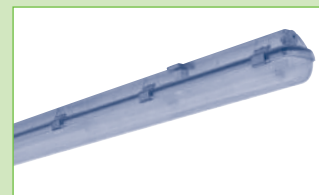
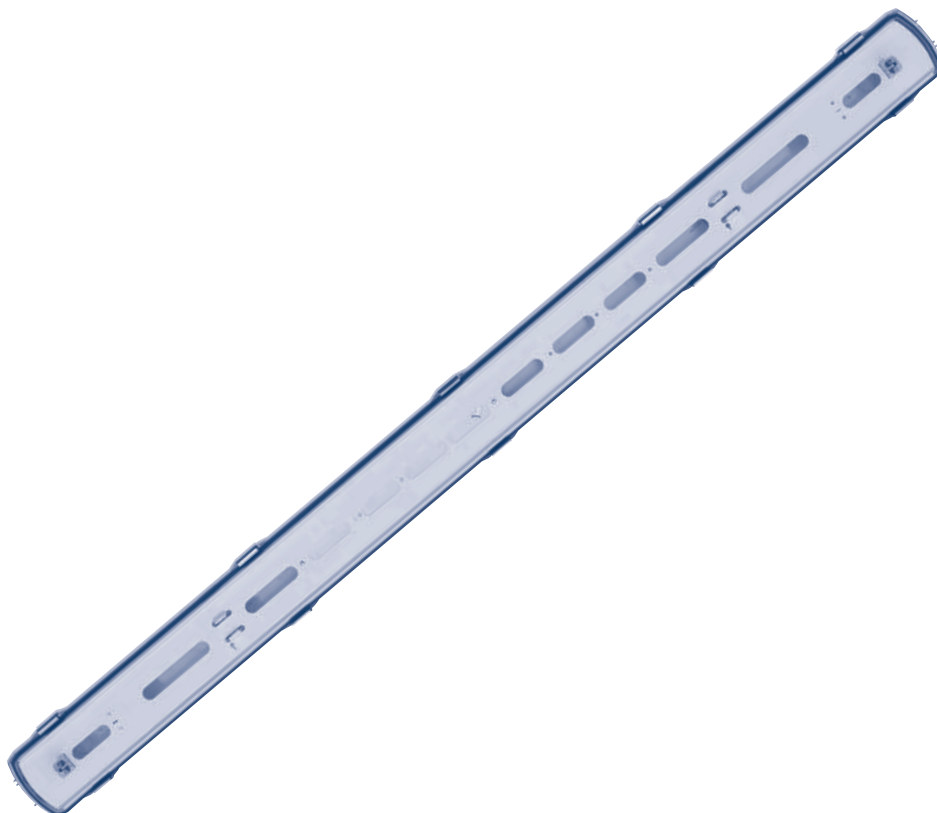

Prima-Transparent

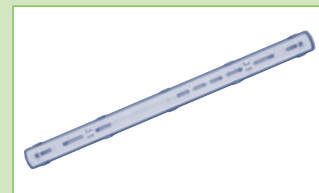

Reflektor GELOCHT



Aufhängungszubehör inkl.

Einbau

Anbau

Pendel-/Lichtband

Anbau IP

Mildes Licht/Alu-Profil

Sport

Downlights

Wannenleuchten

Wand/Decke

Fluter

Traversen

PRIMA ABS – IP66



Feuchtraumleuchte mit Gehäuse aus eingespritztem, grauen ABS und Wanne aus transparentem PMMA, Polyamid Clipse, auf Wunsch Clipse auch in Edelstahl. Die Schutzart wird durch eine Polyurethandichtung gewährleistet. Bügel zum Aufhängen sind im Lieferumfang enthalten. Innenliegender weißer Stahlblech-Reflektor.

Anwendung:

Geeignet für chemisch aggressive Umgebung wie Kuhställe und Waschstraßen sowie für Lebensmittelbereich (Leuchten entsprechen dem IFS-Food Standard).

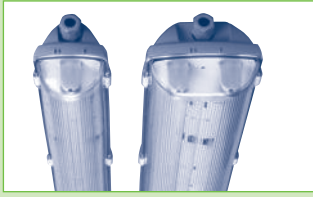

Kabelverschraubung opt.

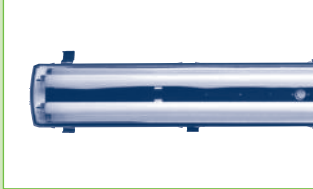

Prima mit Reflektor

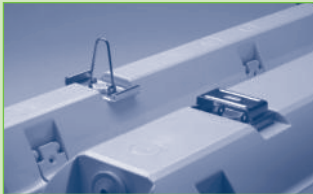

Aufhängungszubehör inkl.

Bestellnummer	Beschreibung		Abmessung	Y	kg
T8					
35115	Prima Feuchtrauml. 1 x 18 W EVG	ABS-Gehäuse, PMMA Wanne	662 x 95 x 111	350	1,0
35125	Prima Feuchtrauml. 1 x 36 W EVG	ABS-Gehäuse, PMMA Wanne	1272 x 95 x 111	700	1,8
35135	Prima Feuchtrauml. 1 x 58 W EVG	ABS-Gehäuse, PMMA Wanne	1572 x 95 x 111	940	2,3
35145	Prima Feuchtrauml. 2 x 18 W EVG	ABS-Gehäuse, PMMA Wanne	662 x 145 x 111	350	1,6
35155	Prima Feuchtrauml. 2 x 36 W EVG	ABS-Gehäuse, PMMA Wanne	1272 x 145 x 111	700	2,7
35165	Prima Feuchtrauml. 2 x 58 W EVG	ABS-Gehäuse, PMMA Wanne	1572 x 145 x 111	940	3,7
T5					
35510	Prima Feuchtrauml. 1 x 14 W EVG	ABS-Gehäuse, PMMA Wanne	662 x 95 x 111	350	1,0
35515	Prima Feuchtrauml. 1 x 24 W EVG	ABS-Gehäuse, PMMA Wanne	662 x 95 x 111	350	1,0
35571	Prima Feuchtrauml. 1 x 28/54 W EVG	ABS-Gehäuse, PMMA Wanne	1272 x 95 x 111	700	1,8
35581	Prima Feuchtrauml. 1 x 35/49/80 W EVG	ABS-Gehäuse, PMMA Wanne	1572 x 95 x 111	940	2,3
35540	Prima Feuchtrauml. 2 x 14 W EVG	ABS-Gehäuse, PMMA Wanne	662 x 145 x 111	350	1,7
35545	Prima Feuchtrauml. 2 x 24 W EVG	ABS-Gehäuse, PMMA Wanne	662 x 145 x 111	350	1,7
35591	Prima Feuchtrauml. 2 x 28/54 W EVG	ABS-Gehäuse, PMMA Wanne	1272 x 145 x 111	700	2,7
35511	Prima Feuchtrauml. 2 x 35/49/80 W EVG	ABS-Gehäuse, PMMA Wanne	1572 x 145 x 111	940	3,7

Bestellnummer	Beschreibung	Bestellnummer	Beschreibung
11953	Alu-Reflektor für Prima 1 x 36 W	11963	Alu-Reflektor für Prima 1x28/54W
11954	Alu-Reflektor für Prima 1 x 58 W	11964	Alu-Reflektor für Prima 1x35/49/80W
11951	Alu-Reflektor für Prima 2 x 36 W	11961	Alu-Reflektor für Prima 2x28/54W
11952	Alu-Reflektor für Prima 2 x 58 W	11962	Alu-Reflektor für Prima 2x35/49/80W
622401583520	Alu-Reflektor asym. für Prima 1 x 58 W	622411353520	Alu-Reflektor asym. 2x25/54 W
622402583520	Alu-Reflektor asym. für Prima 2 x 58 W	622412353020	Alu-Reflektor asym. 2x35/49/80W
11942	Schutzgitter 2 x 28/36/54W		
11943	Schutzgitter 2 x 35/49/58/80W		

Bestellnummer	Beschreibung
11995	Durchgangsverdrahtung für Prima 5 x 2,5 mm ² 28/36/54 W
11996	Durchgangsverdrahtung für Prima 5 x 2,5 mm ² 35/49/58/80 W
...D	EVG dimmbar 1-10 V
...DA	EVG dimmbar Dali
...IX	Inox Clipse - 1 Satz
SUS-21	Pendelsatz, 2 Pendel+1 Baldachin, ohne Zuleitung
A0450	Wand-/Deckenbefestigung 45°

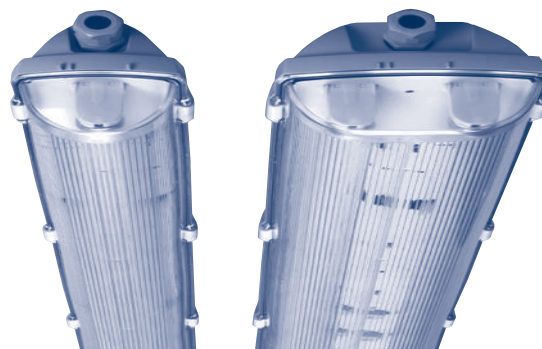

Einbau
Anbau
Pendel-/Lichtband
Anbau IP
Mildes Licht/Alu-Profil
Sport
Downlights
Wannenleuchten
Wand/Decke
Fluter
Traversen

PRIMA Outdoor – IP66 IK 10



Feuchtraumleuchte UV-stabilisiert mit Gehäuse aus eingespritztem, grauen Polykarbonat und Wanne aus transparenten Polykarbonat, Clipse in Edelstahl. Die Schutzart wird durch eine Polyurethandichtung gewährleistet. Bügel zum Aufhängen sind im Lieferumfang enthalten. Innenliegender weißer Stahlblech-Reflektor. Entlüftung mittels Klimamembran.

Anwendung:

Montage im Freien mit Schutzdach bei horizontaler Installation und Umgebungstemperaturen von -20°C bis +45°C (T5 2x80 bis +35°C)

Bestellnummer	Beschreibung	Abmessung	Y	kg	
T8					
96415	Prima Feuchtrauml. 1 x 18 W EVG	PC-Wanne	662 x 95 x 111	350	1,0
96425	Prima Feuchtrauml. 1 x 36 W EVG	PC-Wanne	1272 x 95 x 111	700	1,8
96435	Prima Feuchtrauml. 1 x 58 W EVG	PC-Wanne	1572 x 95 x 111	940	2,3
96445	Prima Feuchtrauml. 2 x 18 W EVG	PC-Wanne	662 x 145 x 111	350	1,6
96455	Prima Feuchtrauml. 2 x 36 W EVG	PC-Wanne	1272 x 145 x 111	700	2,4
96465	Prima Feuchtrauml. 2 x 58 W EVG	PC-Wanne	1572 x 145 x 111	940	3,2
T5					
96810	Prima Feuchtrauml. 1 x 14 W EVG	PC-Wanne	662 x 95 x 111	350	1,0
96815	Prima Feuchtrauml. 1 x 24 W EVG	PC-Wanne	662 x 95 x 111	350	1,0
96871	Prima Feuchtrauml. 1 x 28/54 W EVG	PC-Wanne	1272 x 95 x 111	700	1,8
96881	Prima Feuchtrauml. 1 x 35/49/80 W EVG	PC-Wanne	1572 x 95 x 111	940	2,3
96840	Prima Feuchtrauml. 2 x 14 W EVG	PC-Wanne	662 x 145 x 111	350	1,7
96845	Prima Feuchtrauml. 2 x 24 W EVG	PC-Wanne	662 x 145 x 111	350	1,7
96891	Prima Feuchtrauml. 2 x 28/54 W EVG	PC-Wanne	1272 x 145 x 111	700	2,4
96811	Prima Feuchtrauml. 2 x 35/49/80 W EVG	PC-Wanne	1572 x 145 x 111	940	3,2

Bestellnummer	Beschreibung	Bestellnummer	Beschreibung
11953	Alu-Reflektor für Prima 1 x 36 W	11963	Alu-Reflektor für Prima 1x28/54W
11954	Alu-Reflektor für Prima 1 x 58 W	11964	Alu-Reflektor für Prima 1x35/49/80W
11951	Alu-Reflektor für Prima 2 x 36 W	11961	Alu-Reflektor für Prima 2x28/54W
11952	Alu-Reflektor für Prima 2 x 58 W	11962	Alu-Reflektor für Prima 2x35/49/80W
622401583520	Alu-Reflektor asym. für Prima 1 x 58 W	622411353520	Alu-Reflektor asym. 2x25/54 W
622402583520	Alu-Reflektor asym. für Prima 2 x 58 W	622412353020	Alu-Reflektor asym. 2x35/49/80W
11942	Schutzgitter 2 x 28/36/54W		
11943	Schutzgitter 2 x 35/49/58/80W		

Bestellnummer	Beschreibung
11995	Durchgangsverdrahtung für Prima 5 x 2,5 mm² 28/36/54 W
11996	Durchgangsverdrahtung für Prima 5 x 2,5 mm² 35/49/58/80 W
...D	EVG dimmbar 1-10 V
...DA	EVG dimmbar Dali
...IX	Inox Clipse - 1 Satz
SUS-21	Pendelsatz, 2 Pendel+1 Baldachin, ohne Zuleitung
A0450	Wand-/Deckenbefestigung 45°

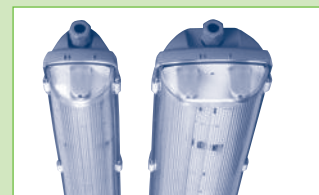

Kabelverschraubung opt.



Prima mit Reflektor



Aufhängungszubehör inkl.



Prima Outdoor

Einbau

Anbau

Pendel-/Lichtband

Anbau IP

Mildes Licht/Alu-Profil

Sport

Downlights

Wannenleuchten

Wand/Decke

Fluter

Traversen

PRIMA – IP66 SK II / EX II

IK 10



Prima EX

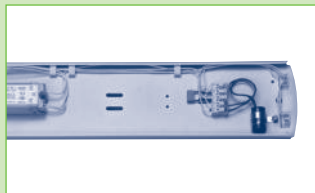

Prima EX

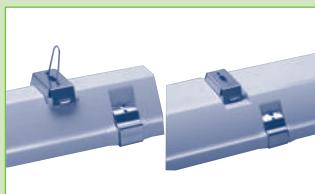

Prima SK II

Leuchtenkörper:

Gehäuse aus eingespritztem, grauen Polykarbonat, Clipse aus Polyamid oder Inox Stahl, Schutzklasse I (Prima EX)/II (Prima). Kettenbefestigung und Ketten-/Seilaufhänger im Lieferumfang enthalten.

Bestellnummer	Beschreibung	Abmessung	Y	kg
Schutzklasse II				
92315	Prima Feuchtrauml. 1 x 18 W EVG SKII	PC-Wanne, Sicherheits- Polyamid Clipse	662 x 95 x 111	350 1,0
92325	Prima Feuchtrauml. 1 x 36 W EVG SKII	PC-Wanne, Sicherheits- Polyamid Clipse	1272 x 95 x 111	700 1,8
92335	Prima Feuchtrauml. 1 x 58 W EVG SKII	PC-Wanne, Sicherheits- Polyamid Clipse	1572 x 95 x 111	940 2,3
92345	Prima Feuchtrauml. 2 x 18 W EVG SKII	PC-Wanne, Sicherheits- Polyamid Clipse	662 x 145 x 111	350 1,6
92355	Prima Feuchtrauml. 2 x 36 W EVG SKII	PC-Wanne, Sicherheits- Polyamid Clipse	1272 x 145 x 111	700 2,7
92365	Prima Feuchtrauml. 2 x 58 W EVG SKII	PC-Wanne, Sicherheits- Polyamid Clipse	1572 x 145 x 111	940 3,7
Explosionsschutz Zone 2 + 22 Schutzklasse I				
39025	Prima Feuchtrauml. 1 x 36 W EVG SKI	Zone 2+22 EX II 3GD Ex nA II T4 20-40°C	1272 x 95 x 111	700 2,0
39035	Prima Feuchtrauml. 1 x 58 W EVG SKI	Zone 2+22 EX II 3GD Ex nA II T4 20-40°C	1572 x 95 x 111	940 2,6
39055	Prima Feuchtrauml. 2 x 36 W EVG SKI	Zone 2+22 EX II 3GD Ex nA II T4 20-40°C	1272 x 145 x 111	700 3,0
39065	Prima Feuchtrauml. 2 x 58 W EVG SKI	Zone 2+22 EX II 3GD Ex nA II T4 20-40°C	1572 x 145 x 111	940 4,0

Bestellnummer	Beschreibung	Bestellnummer	Beschreibung
11953	Alu-Reflektor für Prima 1 x 36 W	11963	Alu-Reflektor für Prima 1x28/54W
11954	Alu-Reflektor für Prima 1 x 58 W	11964	Alu-Reflektor für Prima 1x35/49/80W
11951	Alu-Reflektor für Prima 2 x 36 W	11961	Alu-Reflektor für Prima 2x28/54W
11952	Alu-Reflektor für Prima 2 x 58 W	11962	Alu-Reflektor für Prima 2x35/49/80W
622401583520	Alu-Reflektor asym. für Prima 1 x 58 W	622411353520	Alu-Reflektor asym. 2x25/54 W
622402583520	Alu-Reflektor asym. für Prima 2 x 58 W	622412353020	Alu-Reflektor asym. 2x35/49/80W
11942	Schutzgitter 2 x 28/36/54W		
11943	Schutzgitter 2 x 35/49/58/80W		

Bestellnummer	Beschreibung
11995	Durchgangsverdrahtung für Prima 5 x 2,5 mm ² 28/36/54 W
11996	Durchgangsverdrahtung für Prima 5 x 2,5 mm ² 35/49/58/80 W
...D	EVG dimmbar 1-10 V
...DA	EVG dimmbar Dali
...IX	Inox Clipse - 1 Satz
SUS-21	Pendelsatz, 2 Pendel+1 Baldachin, ohne Zuleitung
A0450	Wand-/Deckenbefestigung 45°

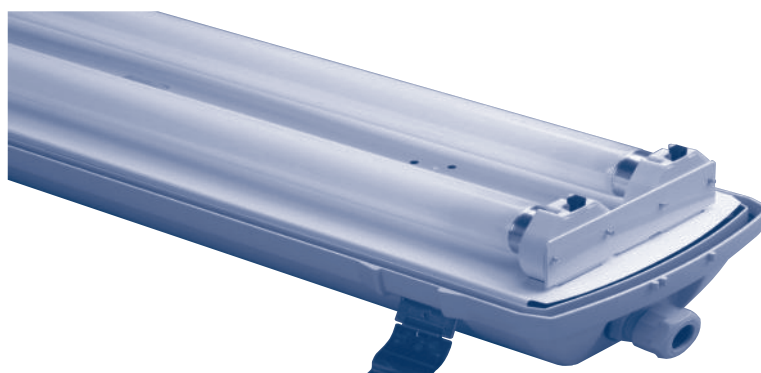

Unuk IP44



Leuchtenkörper:

Runde Wand-/Deckenleuchte, Grundkörper aus weißem Stahlblechrahmen, glatte opale, PMMA Wanne (matt) und dreipolige Klemme. Leuchten sind auf Anfrage auch in Schutzklasse II lieferbar.

Bestellnummer	Beschreibung	Abmessung	kg
D = 220mm			
0856053	Anbaul. rund 1 x 60 W max E27 opal IP44	220 x 100	1,2
0856054	Anbaul. rund 1 x 13 W EVG 2G24q1 opal IP44	220 x 100	1,2
...PC	Aufpreis für PC-Abdeckung	-	-
D = 300mm			
0856006	Anbaul. rund 1 x 60 W max E27 opal IP44	300 x 110	1,5
0856007	Anbaul. rund 1 x 26 W EVG 2G24q3 opal IP44	300 x 110	1,5
0856008	Anbaul. rund 1 x 22 W EVG 2G x 13 opal IP44	300 x 110	1,5
0856041	Anbaul. rund 2 x 18 W EVG G24q2 opal IP44	300 x 110	1,5
...PC	Aufpreis für PC-Abdeckung	-	-
D = 400mm			
0856018	Anbaul. rund 2 x 60 W max E27 opal IP44	400 x 110	2,5
0844022	Anbaul. rund 2 x 18 W EVG G24q2 opal IP44	400 x 110	2,5
0856019	Anbaul. rund 2 x 26 W EVG 2G24q3 opal IP44	400 x 110	2,5
0856020	Anbaul. rund 1 x 40 W EVG 2G x 13 opal IP44	400 x 110	2,5
...PC	Aufpreis für PC-Abdeckung	-	-
D = 500mm			
0856030	Anbaul. rund 3 x 40 W max E27 opal IP44	500 x 135	3,6
0856031	Anbaul. rund 2 x 36 W EVG 2G10 opal IP44	500 x 135	3,6
0856032	Anbaul. rund 1 x 22 +1 x 40 W EVG 2G x 13 opal IP44	500 x 135	3,6
...PC	Aufpreis für PC-Abdeckung	-	-
D = 650mm			
0856057	Anbaul. rund 4 x 26/32/42 W EVG 2xG24q3/4 opal IP44	650 x 150	6,0
D=900mm			
0856063	Anbaul. rund 6 x 36 W EVG 2G10 opal IP44	900 x 200	9,0

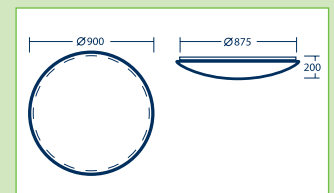
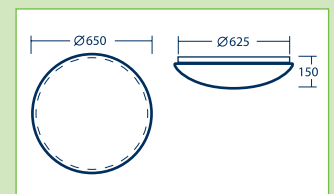
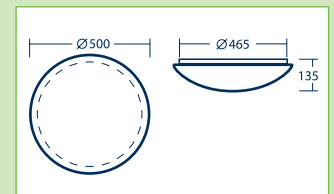
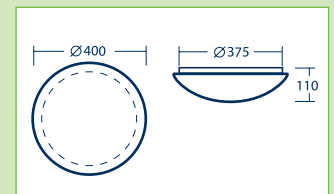
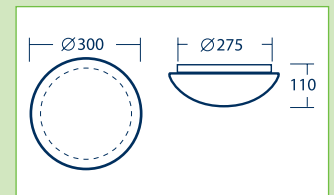
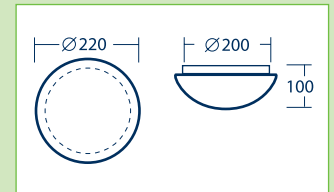

Einbau

Anbau

Pendel-/Lichtband

Anbau IP

Mildes Licht/Alu-Profil

Sport

Downlights

Wannenleuchten

Wand/Decke

Fluter

Traversen

Thuban

Leuchtenkörper:

Runde Wand-/Deckenleuchte, Grundkörper aus weißem Stahlblech, Dekorring aus Stahlblech pulverlackiert in silbergrau RAL 9006 oder weiß (bitte Farbe angeben).

Abdeckung:

Diffuser aus satiniertem Acrylglas, direktstrahlend.



Thuban direkt

Bestellnummer	Beschreibung	Abmessung	kg
D = 350mm			
003572.122E	Anbaul. rund 1 x 22 W EVG 2G x 13 opal IP40	350 x 75	3,2
003572.140E	Anbaul. rund 1 x 40 W EVG 2G x 13 opal IP40	350 x 75	3,2
003572.155E	Anbaul. rund 1 x 55 W EVG 2G x 13 opal IP40	350 x 75	3,2
D = 430mm			
230.40E	Anbaul. rund 1 x 40 W EVG 2G x 13 opal IP40	425 x 75	4,5
230.55E	Anbaul. rund 1 x 55 W EVG 2G x 13 opal IP40	425 x 75	4,5
230.22+40E	Anbaul. rund 1 x 22 + 1 x 40 W EVG 2G x 13 opal IP40	425 x 75	4,5
D = 500mm			
002063.140E	Anbaul. rund 1 x 40 W EVG 2G x 13 opal IP40	500 x 75	5,0
002063.155E	Anbaul. rund 1 x 55 W EVG 2Gx13 opal IP40	500 x 75	5,0
002063.160E	Anbaul. rund 1 x 60 W EVG 2Gx13 opal IP40	500 x 75	5,0
002063.122E+40E	Anbaul. rund 1 x 22 + 1 x 40 W EVG 2Gx13 opal IP40	500 x 75	5,0
002063.160E+40E	Anbaul. rund 1 x 60 + 1 x 40 W EVG 2Gx13 opal IP40	500 x 75	5,0
D = 650mm			
003269.224+424E	Anbaul. rund 2 x 24 W EVG TC-L + 4 x 24 W EVG T5 opal IP40	650 x 112	7,0
D = 800mm			
002611.455E	Anbaul. rund 4 x 55 W EVG TC-L 2G11 opal IP40	815 x 112	10,0
002611.480E	Anbaul. rund 4 x 80 W EVG TC-L 2G11 opal IP40	815 x 112	10,0
D = 950mm			
003209.414E+421E	Anbaul. rund 4 x 14 W + 4 x 21 W EVG T5 opal IP40	950 x 112	13,0
D = 1100mm			
002787.218E+236E	Anbaul. rund 2 x 18W + 2 x 36 W EVG T8 opal IP40	1100 x 165	20,0
002787.339E+424E	Anbaul. rund 3 x 39 W + 4 x 24 W EVG T5 opal IP40	1100 x 165	20,0

Bestellnummer	Beschreibung
SUS-Thuban	Pendelsatz 3 x 1m ohne Zuleitung
...MPRIS	mikroprismatische Abdeckung
...PC	PC-Abdeckung
...D	EVG dimmbar analog 1-10 V
...DA	EVG dimmbar DALI
...E	EVG getrennt

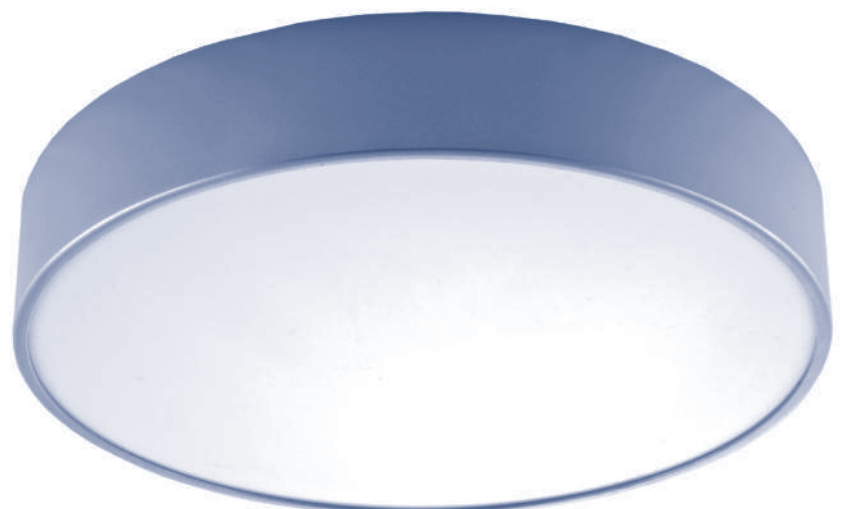

Thuban direkt/ indirekt



Leuchtenkörper:

Runde Wand-/Deckenleuchte, Grundkörper aus weißem Stahlblech, Dekorring aus Stahlblech pulverlackiert in silbergrau RAL 9006 oder weiß (bitte Farbe angeben).

Abdeckung:

Diffuser aus satiniertem Acrylglas, direkt / indirekt strahlend.



Thuban direkt/indirekt

Bestellnummer	Beschreibung	Abmessung	kg
D = 350mm			
002602.122E	Anbaul. rund 1 x 22 W EVG 2G x 13 opal IP40	350 x 75 + 28	3,5
002602.140E	Anbaul. rund 1 x 40 W EVG 2G x 13 opal IP40	350 x 75 + 28	3,5
002602.155E	Anbaul. rund 1 x 55 W EVG 2G x 13 opal IP40	350 x 75 + 28	3,5
D = 500mm			
002601.140E	Anbaul. rund 1 x 40 W EVG 2G x 13 opal IP40	500 x 75 + 28	5,2
002601.155E	Anbaul. rund 1 x 55 W EVG 2Gx13 opal IP40	500 x 75 + 28	5,2
002601.160E	Anbaul. rund 1 x 60 W EVG 2Gx13 opal IP40	500 x 75 + 28	5,2
002601.122E+40E	Anbaul. rund 1 x 22 + 1 x 40 W EVG 2Gx13 opal IP40	500 x 75 + 28	5,2
002601.160E+40E	Anbaul. rund 1 x 60 + 1 x 40 W EVG 2Gx13 opal IP40	500 x 75 + 28	5,2

Bestellnummer	Beschreibung
SUS-Thuban	Pendelsatz 3 x 1m ohne Zuleitung
...MPRIS	mikroprismatische Abdeckung
...PLEXI	klare Abdeckung des indirekten Lichtaustritts
...PC	PC-Abdeckung
...D	EVG dimmbar analog 1-10 V
...DA	EVG dimmbar DALI
...E	EVG getrennt



Einbau

Anbau

Pendel-/Lichtband

Anbau IP

Mildes Licht/Alu-Profil

Sport

Downlights

Wannenleuchten

Wand/Decke

Fluter

Traversen

Wasat

Leuchtenkörper:

Runde Wand-/Deckenleuchte, Grundkörper aus weißem Stahlblechrahmen (RAL 9003), opale, PMMA Wanne und dreipolige Klemme.

Bestellnummer	Beschreibung	Abmessung	kg
D = 300mm			
0856083	Anbaul. rund max 1 x 40 W E27 opal IP44	300 x 75	1,5
0856084	Anbaul. rund 1 x 26 W EVG 2G24q3 opal IP44	300 x 75	1,5
0856085	Anbaul. rund 1 x 22 W EVG 2G x 13 opal IP44	300 x 75	1,5
0856086	Anbaul. rund 2 x 18 W EVG G24q2 opal IP44	300 x 75	1,5
...PC	Aufpreis für PC-Abdeckung	-	-
D = 400mm			
0856120	Anbaul. rund max 2 x 60 W E27 opal IP44	400 x 80	2,2
0856121	Anbaul. rund 2 x 18 W EVG G24q2 opal IP44	400 x 80	2,2
0856122	Anbaul. rund 2 x 26 W EVG G24q3 opal IP44	400 x 80	2,2
0856123	Anbaul. rund 1 x 40 W EVG 2G x 13 opal IP44	400 x 80	2,2
...PC	Aufpreis für PC-Abdeckung	-	-
D = 500mm			
0856143	Anbaul. rund max 3 x 40 W E27 opal IP44	500 x 85	3,1
0856144	Anbaul. rund 2 x 26/32 W EVG Gx24q3 opal IP44	500 x 85	3,1
0856145	Anbaul. rund 2 x 36 W EVG 2G10 opal IP44	500 x 85	3,1
0856146	Anbaul. rund 1 x 22+40 W EVG 2x2G x 13 opal IP44	500 x 85	3,1
...PC	Aufpreis für PC-Abdeckung	-	-
D = 600mm			
0853505	Anbaul. rund max 4 x 40 W E27 opal IP44	650 x 76	4,0
0853506	Anbaul. rund 4 x 42 W Gx24q4 opal IP44	650 x 76	4,0
0853507	Anbaul. rund 4 x 36 W 2G10 opal IP44	650 x 76	4,0
...PC	Aufpreis für PC-Abdeckung	-	-
D = 900mm			
0853515	Anbaul. rund max 6 x 30 W E27 opal IP44	900 x 81	5,6
0853516	Anbaul. rund max 6 x 24 W G5 opal IP44	900 x 81	5,6
0853517	Anbaul. rund max 6 x 36 W 2G10 opal IP44	900 x 81	5,6
...PC	Aufpreis für PC-Abdeckung	-	-

Bestellnummer	Beschreibung
...D	EVG dimmbar analog 1-10 V
...DA	EVG dimmbar DALI
...E	EVG getrennt



Thabit



Leuchtenkörper:

Quadratische Wand-/Deckenleuchte, Grundkörper aus weißem Stahlblechrahmen (RAL 9003), opale Wanne aus Polycarbonat und dreipolige Klemme.

Bestellnummer	Beschreibung	Abmessung	kg
300 x 300mm			
0856155	Anbaul. quadratisch max 2 x 30 W E27 opal IP44	300 x 300 x 70	1,7
0856156	Anbaul. quadratisch 1 x 22 W EVG 2G x 13 opal IP44	300 x 300 x 70	1,7
0856157	Anbaul. quadratisch 2 x 18 W EVG G24q2 opal IP44	300 x 300 x 70	1,7
0856158	Anbaul. quadratisch 2 x 26 W EVG G24q3 opal IP44	300 x 300 x 70	1,7
400 x 400mm			
0856171	Anbaul. quadratisch max 3 x 30 W E27 opal IP44	400 x 400 x 70	2,4
0856172	Anbaul. quadratisch 2 x 26/32 W EVG Gx24q3 opal IP44	400 x 400 x 70	2,4
0856173	Anbaul. quadratisch 2 x 36 W EVG 2G10 opal IP44	400 x 400 x 70	2,4
0856174	Anbaul. quadratisch 1 x 22+40 W EVG 2x2G x 13 opal IP44	400 x 400 x 70	2,4

Bestellnummer	Beschreibung
...D	EVG dimmbar analog 1-10 V
...DA	EVG dimmbar DALI
...E	EVG getrennt

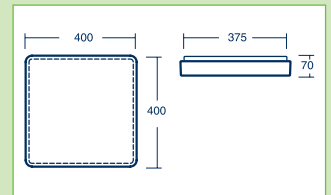
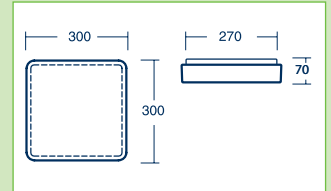
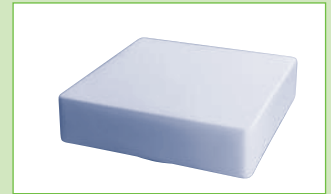

Einbau

Anbau

Pendel-/Lichtband

Anbau IP

Mildes Licht/Alu-Profil

Sport

Downlights

Wannenleuchten

Wand/Decke

Fluter

Traversen

Kule

Leuchtenkörper:

Kugel-Pendelleuchte mit Kugel aus schlagzähem Polyethylen, 2 Meter Seilpendel und Deckenrosette in weiß oder Edelstahl geschliffen.

Auf Wunsch sind die Leuchten auch mit **Stangenpendel** max. 1m oder mit **Kabelpendel** 1m oder in **Messing oder Edelstahl poliert** lieferbar.

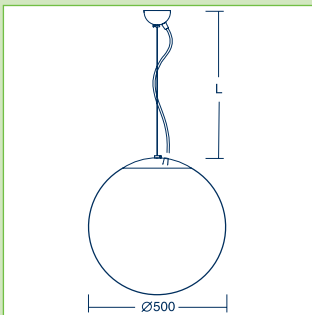
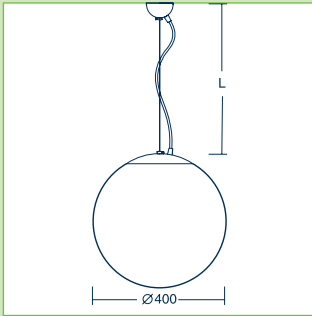

Bestellnummer	Beschreibung	Abmessung D x L
D = 400mm		
weiß		
0846021	Kugelleuchte max 1 x 75 W E27 opal IP40, weiß	400 x 2000
0846023	Kugelleuchte 2 x 26 W EVG 2xG24q3 opal IP40, weiß	400 x 2000
0846025	Kugelleuchte 2 x 42 W EVG 2xGx24q4 opal IP40, weiß	400 x 2000
Edelstahl geschliffen		
0846057	Kugelleuchte max 1 x 75 W E27 opal IP40, Edelstahl	400 x 2000
0846059	Kugelleuchte 2 x 26 W EVG 2xG24q3 opal IP40, Edelstahl	400 x 2000
0846061	Kugelleuchte 2 x 42 W EVG 2xGx24q4 opal IP40, Edelstahl	400 x 2000
D = 500mm		
weiß		
0846841	Kugelleuchte max 1 x 100 W E27 opal IP40, weiß	500 x 2000
0846891	Kugelleuchte 2 x 32 W EVG 2xGx24q4 opal IP40, weiß	500 x 2000
0846845	Kugelleuchte 4 x 26 W EVG 4xG24q3 opal IP40, weiß	500 x 2000
Edelstahl geschliffen		
0846877	Kugelleuchte max 1 x 100 W E27 opal IP40, Edelstahl	500 x 2000
0846895	Kugelleuchte 2 x 32 W EVG 2xGx24q4 opal IP40, Edelstahl	500 x 2000
0846881	Kugelleuchte 4 x 26 W EVG 4xG24q3 opal IP40, Edelstahl	500 x 2000

Bestellnummer	Beschreibung
...D	EVG dimmbar analog 1-10 V
...DA	EVG dimmbar DALI
...E	EVG getrennt



Atik



Leuchtenkörper:
Stahlblech weiß

Abdeckung:
Diffusor aus UV-resistenten PMMA, matt. Endkappen Kunststoff weiß, glänzend.

Bestellnummer	Beschreibung	L x B x H	X
T8			
L = 642 mm			
342516	Atik Spiegelleuchte 1 x 18 W EVG T8	642 x 45 x 84	435
L = 1252 mm			
899201	Atik Spiegelleuchte 1 x 36 W EVG T8	1252 x 45 x 84	1045
L = 1552 mm			
899256	Atik Spiegelleuchte 1 x 58 W EVG T8	1552 x 45 x 84	1345
T5			
L = 595 mm			
477140	Atik Spiegelleuchte 1 x 14 W EVG T5	595 x 45 x 84	405
L = 902 mm			
477027	Atik Spiegelleuchte 1 x 21 W EVG T5	902 x 45 x 84	695
L = 1204 mm			
477041	Atik Spiegelleuchte 1 x 28 W EVG T5	1204 x 45 x 84	997
L = 1507 mm			
477102	Atik Spiegelleuchte 1 x 49 W EVG T5	1507 x 45 x 84	1300

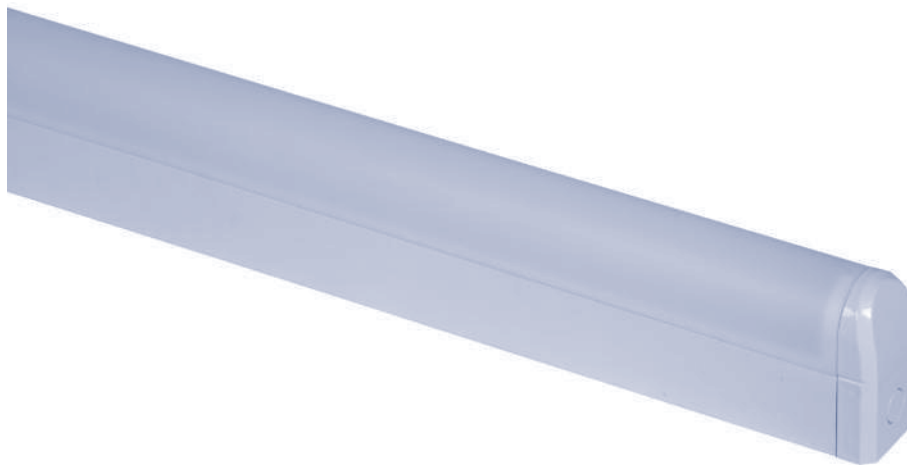

Einbau

Anbau

Pendel-/Lichtband

Anbau IP

Mildes Licht/Alu-Profil

Sport

Downlights

Wannenleuchten

Wand/Decke

Fluter

Traversen

MAIA

Leuchtenkörper:

Runde Wand-/Deckenleuchte, Grundkörper aus weißem Stahlblechrahmen (RAL 9003), Diffusor aus dreischichtigem Triplex-Glas mit opaler, mattierter Oberfläche, dreipolige Klemme.



Bestellnummer	Beschreibung	Abmessung	kg
D = 260			
893391	Anbaul. rund 1 x 60 W max E27 opal matt IP40	260 x 103	1,0
368455	Anbaul. rund 1 x 10 W EVG G24q-1 opal matt IP40	260 x 103	1,7
368493	Anbaul. rund 1 x 18 W EVG G24q-2 opal matt IP40	260 x 103	1,7
D = 305			
893414	Anbaul. rund 1 x 75 W max E27 opal matt IP40	305 x 103	1,4
368530	Anbaul. rund 1 x 10/13 W EVG G24q-1 opal matt IP40	305 x 103	1,8
368554	Anbaul. rund 1 x 18 W EVG G24q-2 opal matt IP40	305 x 103	1,8
D = 365			
893452	Anbaul. rund 2 x 60 W max E27 opal matt IP40	365 x 103	2,3
368271	Anbaul. rund 2 x 18 W EVG 2xG24q-2 opal matt IP40	365 x 103	2,0
368318	Anbaul. rund 2 x 26 W EVG 2xG24q-3 opal matt IP40	365 x 103	2,0
D = 420			
893490	Anbaul. rund 2 x 75 W max E27 opal matt IP40	420 x 103	2,3
368394	Anbaul. rund 2 x 18 W EVG 2xG24q-2 opal matt IP40	420 x 103	3,7
368431	Anbaul. rund 2 x 26 W EVG 2xG24q-3 opal matt IP40	420 x 103	3,7

Bestellnummer	Beschreibung
...D	EVG dimmbar analog 1-10 V
...DA	EVG dimmbar DALI
...E	EVG getrennt

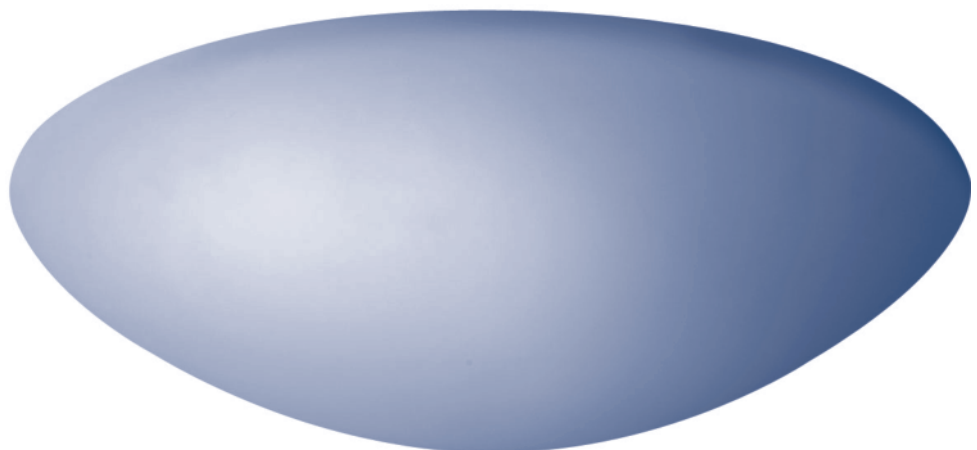

Unuk – Glas



Leuchtenkörper:

Runde Wand-/Deckenleuchte, Grundkörper aus weißem Stahlblechrahmen (RAL 9003), Diffuser aus mundgeblasenem dreischichtigem Triplex-Glas mit opaler, mattierter Oberfläche, dreipolige Klemme. Auf Wunsch können die Leuchten auch mit Dekorring in weiß, Edelstahl geschliffen oder Edelstahl poliert geliefert werden.

Bestellnummer	Beschreibung	Abmessung	kg
D = 220mm			
0840000	Anbaul. rund 1 x 60 W max E27 opal IP43	220 x 110	2,0
D = 280mm			
0840017	Anbaul. rund 2 x 60 W max E27 opal IP43	280 x 120	3,0
0840027	Anbaul. rund 1 x 18 W EVG 2G24q2 opal IP43	280 x 120	3,0
0840028	Anbaul. rund 1 x 26 W EVG 2G24q3 opal IP43	280 x 120	3,0
D = 350mm			
0840055	Anbaul. rund 2 x 75 W max E27 opal IP43	350 x 120	3,5
0842307	Anbaul. rund 1 x 26 W EVG 2G24q3 opal IP43	350 x 120	3,5
0840059	Anbaul. rund 2 x 18 W EVG G24q2 opal IP43	350 x 120	3,5
D = 420mm			
0840086	Anbaul. rund 2 x 75 W max E27 opal IP43	420 x 125	4,5
0842308	Anbaul. rund 2 x 26/32 W EVG 2Gx24q3 opal IP43	420 x 125	4,5
D = 490mm			
0840095	Anbaul. rund 3 x 60 W max E27 opal IP43	490 x 130	5,2
0842554	Anbaul. rund 1 x 22 +1 x 40 W EVG 2G x 13 opal IP43	490 x 130	5,2
0840097	Anbaul. rund 2 x 36 W EVG 2G10 opal IP43	490 x 130	5,2
D = 590mm			
0842400	Anbaul. rund 3 x 75 W max E27 opal IP43	590 x 140	7,0
0844033	Anbaul. rund 2 x 26/32/42 W EVG 2Gx24q3/4 opal IP43	590 x 140	7,0
0842409	Anbaul. rund 4 x 26/32 W EVG 2Gx24q3 opal IP43	590 x 140	7,0

Bestellnummer	Beschreibung
...D	EVG dimmbar analog 1-10 V
...DA	EVG dimmbar DALI
...E	EVG getrennt

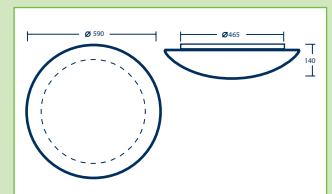
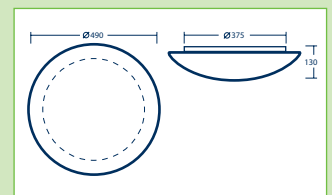
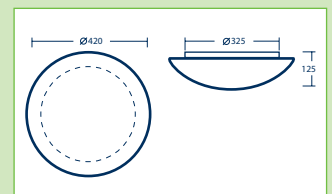
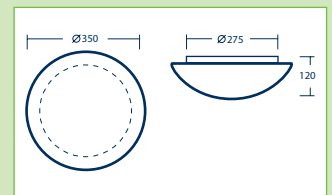
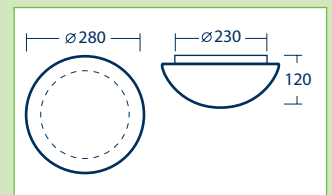
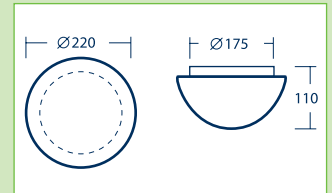

Einbau

Anbau

Pendel-/Lichtband

Anbau IP

Mildes Licht/Alu-Profil

Sport

Downlights

Wannenleuchten

Wand/Decke

Fluter

Traversen

Wasat – Glas

Leuchtenkörper:

Runde Wand-/Deckenleuchte, Grundkörper aus weißem Stahlblechrahmen (RAL 9003), Diffusor aus mundgeblasenem, dreischichtigem Triplex-Glas mit opaler, mattierter Oberfläche, dreipolige Klemme.

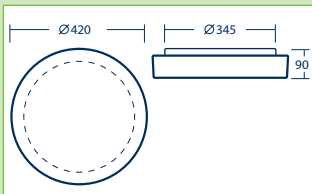
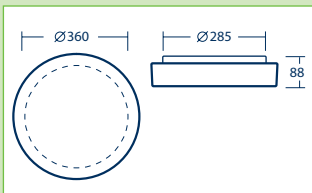
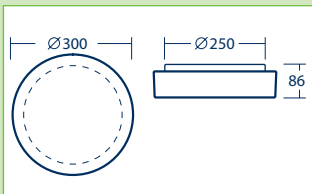
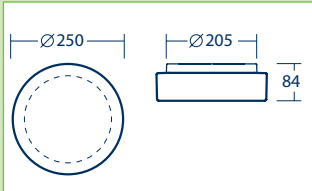
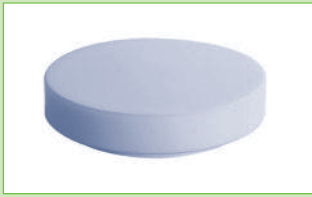

Bestellnummer	Beschreibung	Abmessung	kg
D = 250mm			
0844705	Anbaul. rund 1 x 75 W max E27 opal matt IP44	250 x 84	1,5
0844707	Anbaul. rund 1 x 10/13 W EVG G24q-1 opal matt IP44	250 x 84	2,2
0844708	Anbaul. rund 1 x 18 W EVG G24q-2 opal matt IP44	250 x 84	2,2
D = 300mm			
0844741	Anbaul. rund 2 x 60 W max E27 opal matt IP44	300 x 86	1,4
0844745	Anbaul. rund 1 x 18 W EVG G24q-2 opal matt IP44	300 x 86	2,3
0844748	Anbaul. rund 2 x 18 W EVG 2xG24q-2 opal matt IP44	300 x 86	2,3
D = 360mm			
0844815	Anbaul. rund 2 x 75 W max E27 opal matt IP44	360 x 88	3,3
0844818	Anbaul. rund 1 x 26 W EVG G24q-3 opal matt IP44	360 x 88	3,0
0844819	Anbaul. rund 2 x 18 W EVG 2xG24q-2 opal matt IP44	360 x 88	3,0
0844820	Anbaul. rund 2 x 26 W EVG 2xG24q-3 opal matt IP44	360 x 88	3,0
D = 420mm			
0844900	Anbaul. rund 2 x 75 W max E27 opal matt IP44	420 x 90	3,3
0844905	Anbaul. rund 2 x 26/32 W EVG 2xGx24q-3 opal matt IP44	420 x 90	4,7
0844906	Anbaul. rund 1 x 22+40 W EVG 2x2G x 13 opal IP44	420 x 90	4,7

Bestellnummer	Beschreibung
...D	EVG dimmbar analog 1-10 V
...DA	EVG dimmbar DALI
...E	EVG getrennt



Thabit – Glas



Leuchtenkörper:

Quadratische Wand-/Deckenleuchte, Grundkörper aus weißem Stahlblechrahmen (RAL 9003), Diffusor aus mundgeblasenem, dreischichtigem Triplex-Glas mit opaler, mattierter Oberfläche, dreipolige Klemme.

Bestellnummer	Beschreibung	Abmessung	kg
260 x 260mm			
0841270	Anbaul. quadratisch 2 x 60 W max E27 opal matt IP43	260 x 260 x 110	1,5
0841279	Anbaul. quadratisch 1 x 18 W EVG G24q-2 opal matt IP43	260 x 260 x 110	2,2
0841280	Anbaul. quadratisch 1 x 26 W EVG G24q-3 opal matt IP43	260 x 260 x 110	2,2
320 x 320mm			
0841307	Anbaul. quadratisch 2 x 75 W max E27 opal matt IP43	320 x 320 x 115	1,4
0842533	Anbaul. quadratisch 1 x 26 W EVG G24q-3 opal matt IP43	320 x 320 x 115	2,3
0841311	Anbaul. quadratisch 2 x 18 W EVG 2xG24q-2 opal matt IP43	320 x 320 x 115	2,3
380 x 380mm			
0842310	Anbaul. quadratisch 2 x 75 W max E27 opal matt IP43	380 x 380 x 120	3,3
0842315	Anbaul. quadratisch 1 x 36 W EVG 2G10 opal matt IP43	380 x 380 x 120	3,0
0842550	Anbaul. quadratisch 2 x 26/32 W EVG 2xGx24q-3 opal matt IP43	380 x 380 x 120	3,0
440 x 440mm			
0843070	Anbaul. quadratisch 3 x 60 W max E27 opal matt IP43	440 x 440 x 125	3,3
0843073	Anbaul. quadratisch 2 x 36 W EVG 2x2G10 opal matt IP43	440 x 440 x 125	4,7
0843074	Anbaul. quadratisch 2 x 42 W EVG 2xGx24q-4 opal matt IP43	440 x 440 x 125	4,7

Bestellnummer	Beschreibung
...D	EVG dimmbar analog 1-10 V
...DA	EVG dimmbar DALI
...E	EVG getrennt

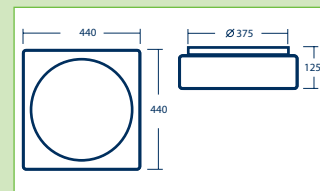
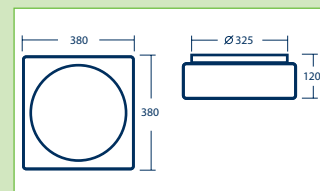
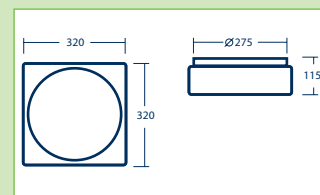
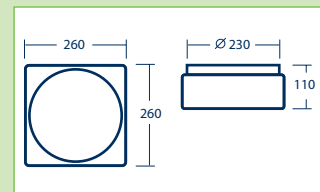
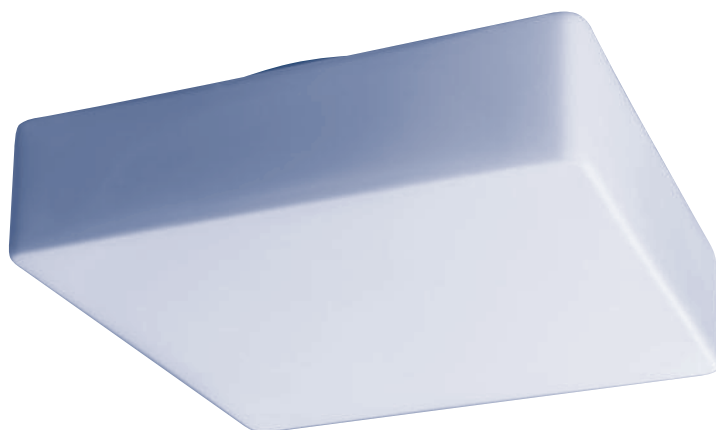

Einbau

Anbau

Pendel-/Lichtband

Anbau IP

Mildes Licht/Alu-Profil

Sport

Downlights

Wannenleuchten

Wand/Decke

Fluter

Traversen

Kule – Glas

Leuchtenkörper:

Kugel-Pendelleuchte mit Kugel aus mundgeblasenem, dreischichtigem Triplex-Glas mit opaler, matten Oberfläche, 2 Meter Seilpendel und Deckenrosette in weiß oder Edelstahl geschliffen.

Auf Wunsch sind die Leuchten auch mit **Stangenpendel** max. 1m oder mit **Kabelpendel** 1m oder in **Messing oder Edelstahl poliert** lieferbar.

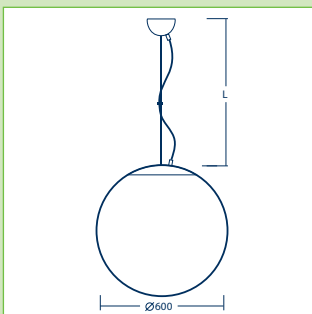
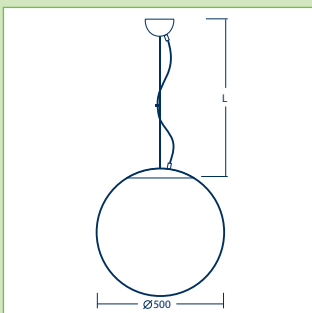
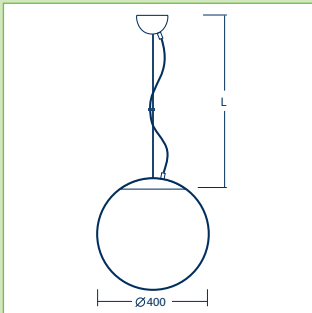
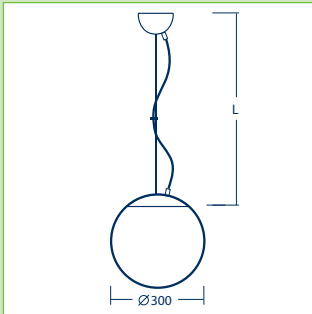

Bestellnummer	Beschreibung	Abmessung DxL	kg
D = 300mm			
weiß			
0842453	Kugelleuchte max 1 x 75 W E27 opal IP40, weiß	300 x 2000	1,5
0843241	Kugelleuchte 2 x 18 W 2xG24q-2 opal IP40, weiß	300 x 2000	2,2
Edelstahl geschliffen			
0845329	Kugelleuchte max 1 x 75 W E27 opal IP40, Edelstahl	300 x 2000	1,5
0843247	Kugelleuchte 2 x 18 W 2xG24q-2 opal IP40, Edelstahl	300 x 2000	2,2
D = 400mm			
weiß			
0842465	Kugelleuchte max 1 x 100 W E27 opal IP40, weiß	400 x 2000	1,4
0842467	Kugelleuchte 2 x 26 W 2xG24q-3 opal IP40, weiß	400 x 2000	2,3
0845333	Kugelleuchte 2 x 42 W 2xGx24q-4 opal IP40, weiß	400 x 2000	2,3
Edelstahl geschliffen			
0845367	Kugelleuchte max 1 x 100 W E27 opal IP40, Edelstahl	400 x 2000	1,4
0845369	Kugelleuchte 2 x 26 W 2xG24q-3 opal IP40, Edelstahl	400 x 2000	2,3
0845371	Kugelleuchte 2 x 42 W 2xGx24q-4 opal IP40, Edelstahl	400 x 2000	2,3
D = 500mm			
weiß			
0842477	Kugelleuchte max 1 x 100 W E27 opal IP40, weiß	500 x 2000	3,3
0842483	Kugelleuchte 4 x 26 W 4xG24q-3 opal IP40, weiß	500 x 2000	3,0
Edelstahl geschliffen			
0845421	Kugelleuchte max 1 x 100 W E27 opal IP40, Edelstahl	500 x 2000	3,3
0845425	Kugelleuchte 4 x 26 W 4xG24q-3 opal IP40, Edelstahl	500 x 2000	3,0
D = 600mm			
weiß			
0845833	Kugelleuchte max 3 x 60 W 3xE27 opal IP40, weiß	600 x 2000	3,3
0845837	Kugelleuchte 4 x 42 W 4xGx24q-4 opal IP40, weiß	600 x 2000	4,7
Edelstahl geschliffen			
0845869	Kugelleuchte max 3 x 60 W 3xE27 opal IP40, Edelstahl	600 x 2000	3,3
0845873	Kugelleuchte 4 x 42 W 4xGx24q-4 opal IP40, Edelstahl	600 x 2000	4,7

Bestellnummer	Beschreibung
...D	EVG dimmbar analog 1-10 V
...DA	EVG dimmbar DALI
...E	EVG getrennt

Einbau
Anbau
Pendel-/Lichtband
Anbau IP
Anbau Licht/Alu-Profil
Sport
Downlights
Wannenleuchten
Wand/Decke
Fluter
Traversen

Atik – Glas



Leuchtenkörper:

Wand-/Deckenleuchte, Grundkörper aus weißem Stahlblechrahmen (RAL 9003), Diffusor aus mundgeblasenem, dreischichtigem Triplex-Glas mit opaler, mattierter Oberfläche, dreipolige Klemme.

Bestellnummer	Beschreibung	Abmessung	kg
Atik – G1			
0844071	Anbaul. gewölbte Abdeckung 1 x 24 W T5 opal matt IP44	610 x 100 x 70	1,5

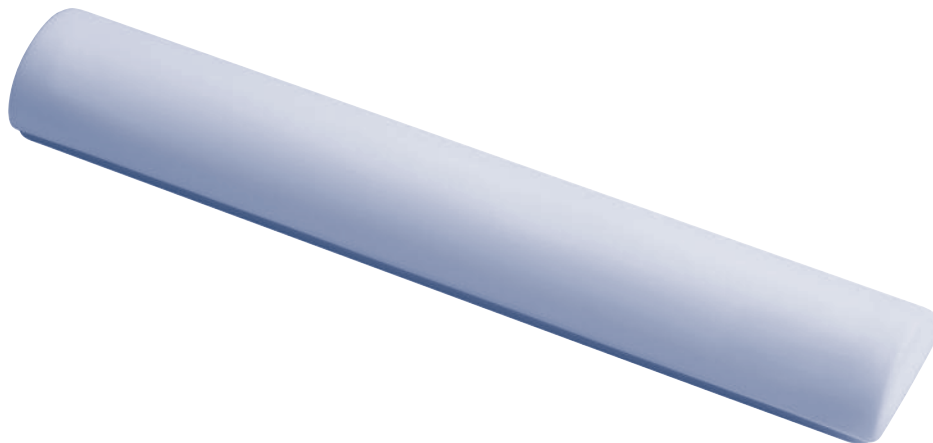

Bestellnummer	Beschreibung	Abmessung	kg
Atik – G2			
0844073	Anbaul. eckige Abdeckung 1 x 24 W T5 opal matt IP44	610 x 100 x 75	2,3

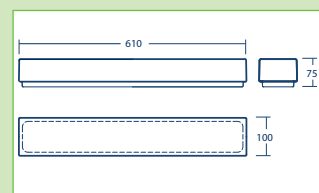
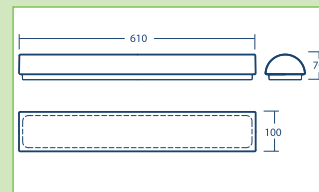
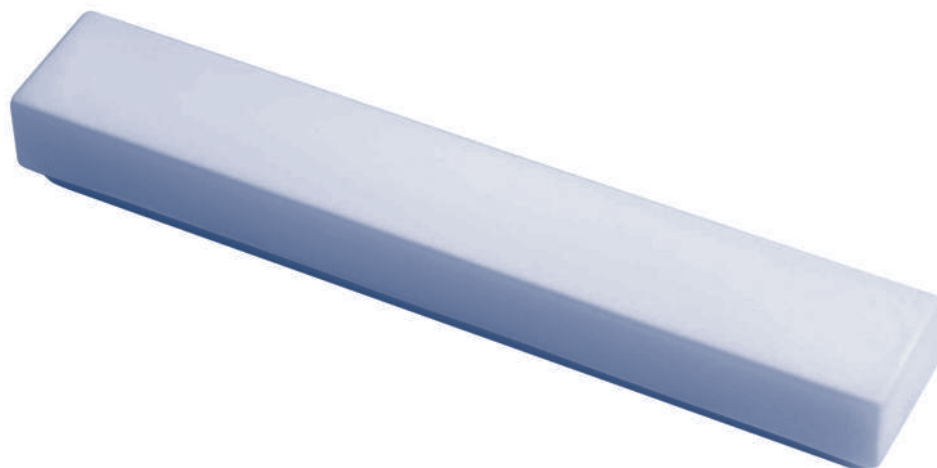

Einbau

Anbau

Pendel-/Lichtband

Anbau IP

Mildes Licht/Alu-Profil

Sport

Downlights

Wannenleuchten

Wand/Decke

Fluter

Traversen

PET – S

Leuchtenkörper:

Stahlblech 0,8 mm, elektrostatisch beschichtete, weiße Pulverlackierung (RAL 9003) mit thermohärtendem Polyurethanpulver, stabilisiert und UV-geschützt, Schutzgrad IP65 durch Silikondichtung, Oberflächen gespült und phosphorgereinigt. Sicherheitsglas, teilweise sandgestrahlt, Befestigung mit 4 Schrauben, 2 Sicherheitsseile schützen vor dem Herabfallen der Scheibe. Aluminium Reflektor hochglänzend. Gefertigt nach VDE 0711. Elektrische Komponenten von Markenherstellern mit ENEC-Zeichen auf verzinkter Platte. Schutzklasse I.

Anbauleuchte auch ballwurfsicher lieferbar – siehe Seite 71.

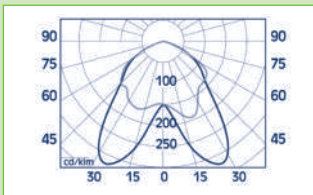

PET-S

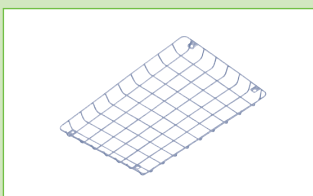

PET-GITTER



PET-SZ

Bestellnummer	Beschreibung	L1 x A1 x H1	X x Y	kg
Symmetrisch				
PET-S-SY150-HS	Anbaul. 150 W HI/HS E40 symmetrisch	500 x 360 x 190	240 x 532	12,7
PET-S-SY250-HS	Anbaul. 250 W HI/HS E40 symmetrisch	500 x 360 x 190	240 x 532	13,1
PET-S-SY400-HS	Anbaul. 400 W HI/HS E40 symmetrisch	500 x 360 x 190	240 x 532	14,0
Notlicht				
...+E27	Zusatzfassung E27 max. 150 W	-	-	-
Zündzeitüberb.				
PET-S-SY150-HS-Z	Anbaul. 150 W HI/HS E40 + E27 max. 150 W sym. Zündzeitüberbr.	500 x 360 x 190	240 x 532	13,5
PET-S-SY250-HS-Z	Anbaul. 250 W HI/HS E40 + E27 max. 150 W sym. Zündzeitüberbr.	500 x 360 x 190	240 x 532	14,0

Bestellnummer	Beschreibung
PET-GITTER	Schutzgitter für PET
PET-GLAS	Ersatzglas für PET
PET-SZ	Staubschutzaufsatz V2A

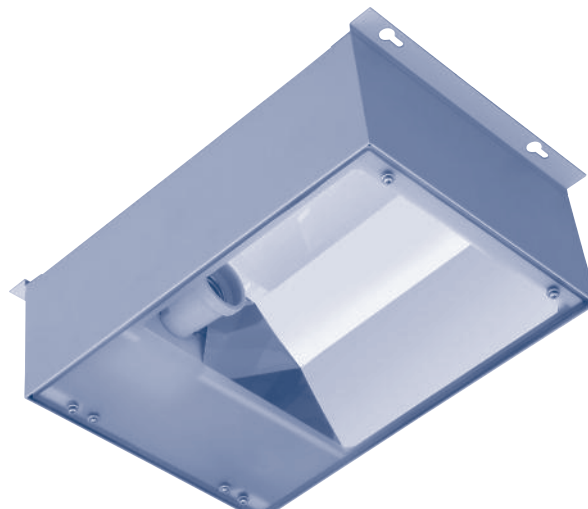

BELL



Leuchtenkörper:

Gehäuse aus Aluminiumdruckguss, Pulverlackierung grau, SKI, F-Zeichen, elektrische Komponenten mit ENEC-Zeichen, Umgebungstemperatur max. 35°C, **Verstellbare Fassung**.

Reflektor:

Reflektor aus Reinstaluminium, facettiert. Einscheiben-Sicherheitsglas. Mindestabstand zu brennbaren Stoffen: 0,8 m.

Bestellnummer	Beschreibung	Abmessung DxH	kg
BELLM-250-HS65	250W HI/HS E40 65	480x580	9,3
BELLM-400-HS65	400W HI/HS E40 65	480x580	10,5
BELLM-250-HS65N	250W HI/HS E40 65 + E27 Notlicht	480x580	9,8
Zubehör			
BELL-AL-GITTER	Schutzgitter für Bell AL	480	0,8
BELL-AL-SZ	Staubschutzaufsatz V2A für Bell AL	480	0,7



BELL-AL1



BELL-AL2



BELL-AL1 + SZ

Einbau

Anbau

Pendel-/Lichtband

Anbau IP

Mildes Licht/Alu-Profil

Sport

Downlights

Wannenleuchten

Wand/Decke

Fluter

Traversen

ASE65 – R



Industrieflächenstrahler mit hochglänzendem Miro4-Relektoren für hohe Wirkungsgrade, Leuchten für abgedelte Montage oder Montage an Tragschienen, Deckenmontage mit Zubehör möglich.

Leuchtenkörper:

Stahlblech 0,5mm, weiße Pulverbeschichtung RAL 9003.

Reflektor:

Aluminium-Relektor aus **hochglänzendem Miro4-Material** für hohe Wirkungsgrade, tiefbreitstrahlend für Höhen bis ca. 8m und tiefstrahlend für Höhen > 8m und Hochregallager.

Abdeckung:

Klare Acrylabdeckung, gegen Aufpreis mit PC- oder Glasabdeckung lieferbar.

Bestellnummer	Beschreibung	Abmessung	a x b	kg
Höhen bis 8m				
ASE65-R228EU	Anbaul. 2 x 28/54 W Acrylabdeckung IP65	275 x 1240 x 90	170 x 1090	5,0
ASE65-R235EU	Anbaul. 2 x 35/49/80 W Acrylabdeckung IP65	275 x 1540 x 90	170 x 1390	7,0
ASE65-R428EU	Anbaul. 4 x 28/54 W Acrylabdeckung IP65	575 x 1240 x 90	370 x 1090	9,5
ASE65-R435EU	Anbaul. 4 x 35/49/80 W Acrylabdeckung IP65	575 x 1540 x 90	370 x 1390	11,0
...PC	Aufpreis für PC-Abdeckung	-	-	-
...GLAS	Aufpreis für GLAS-Abdeckung	-	-	-
Höhen über 8m / Hochregallager				
ASE65-RN228EU	Anbaul. 2 x 28/54 W Acrylabd. IP65 tiefstrahlend	275 x 1240 x 100	170 x 1090	6,0
ASE65-RN235EU	Anbaul. 2 x 35/49/80 W Acrylabd. IP65 tiefstrahlend	275 x 1540 x 100	170 x 1390	8,0
ASE65-RN428EU	Anbaul. 4 x 28/54 W Acrylabd. IP65 tiefstrahlend	575 x 1240 x 100	370 x 1090	12,0
ASE65-RN435EU	Anbaul. 4 x 35/49/80 W Acrylabd. IP65 tiefstrahlend	575 x 1540 x 100	370 x 1390	14,0
...PC	Aufpreis für PC-Abdeckung	-	-	-
...GLAS	Aufpreis für GLAS-Abdeckung	-	-	-

Bestellnummer	Beschreibung
...D	EVG dimmbar analog 1-10 V
...DA	EVG dimmbar DALI
...E	EVG getrennt



ASE – R



Industrieflächenstrahler mit hochglänzendem Miro4-Relektoren für hohe Wirkungsgrade, Leuchten für abgedelgte Montage oder Montage an Tragschienen, Deckenmontage mit Zubehör möglich.

Leuchtenkörper:

Stahlblech 0,5mm, weiße Pulverbeschichtung RAL 9003.

Reflektor:

Aluminium-Relektor aus **hochglänzendem Miro4-Material** für hohe Wirkungsgrade, tiefbreitstrahlend für Höhen bis ca. 8m und tiefstrahlend für Höhen > 8m und Hochregallager.

Auf Wunsch können die Leuchten auch mit Acryl- / PC- oder Glasabdeckung in Schutzart IP54 gefertigt werden (nicht nachrüstbar).

Bestellnummer	Beschreibung	Abmessung	a x b	kg
Höhen bis 8 m				
ASE-R228EU	Anbaul. 2 x 28/54 W IP20	215 x 1195 x 86	170 x 1090	3,0
ASE-R235EU	Anbaul. 2 x 35/49/80 W IP20	215 x 1495 x 86	170 x 1390	4,0
ASE-R428EU	Anbaul. 4 x 28/54 W IP20	415 x 1195 x 86	370 x 1090	5,5
ASE-R435EU	Anbaul. 4 x 35/49/80 W IP20	415 x 1495 x 86	370 x 1390	6,7
Höhen über 8m / Hochregallager				
ASE-RN228EU	Anbaul. 2 x 28/54 W IP20 tiefstrahlend	290 x 1195 x 107	170 x 1090	4,0
ASE-RN235EU	Anbaul. 2 x 35/49/80 W IP20 tiefstrahlend	290 x 1495 x 107	170 x 1390	5,0
ASE-RN428EU	Anbaul. 4 x 28/54 W IP20 tiefstrahlend	565 x 1195 x 107	370 x 1090	7,0
ASE-RN435EU	Anbaul. 4 x 35/49/80 W IP20 tiefstrahlend	565 x 1495 x 107	370 x 1390	8,5

Bestellnummer	Beschreibung
...D	EVG dimmbar analog 1-10 V
...DA	EVG dimmbar DALI
...E	EVG getrennt

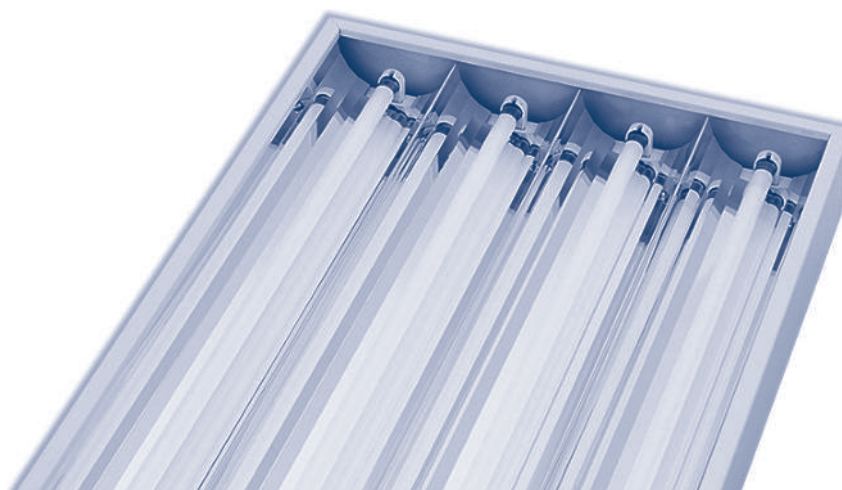

Einbau

Anbau

Pendel-/Lichtband

Anbau IP

Mildes Licht/Alu-Profil

Sport

Downlights

Wannenleuchten

Wand/Decke

Fluter

Traversen

Wandleuchte KEID

Wand- und Deckenleuchte für Innen- und Außenanwendungen mit dekorativer indirekter Lichtkorona und hoher Schlagfestigkeit (IK10).

Leuchtenkörper:

Kunststoff, Ring weiß oder grau metallic.

Abdeckung:

Opaler Diffuser aus Polycarbonat.



Bestellnummer	Beschreibung	D x H	kg
weiß			
311314	Anbaul. rund max. 2 x 21 W E27	390 x 95	1,4
311239	Anbaul. rund 2 x 18 W TC-L EVG 2G11	390 x 95	1,4
311253	Anbaul. rund 2 x 26 W TC-DE EVG G24q3	390 x 95	1,4
311277	Anbaul. rund 1 x 55 W EVG 2Gx13	390 x 95	1,4
grau metallic			
311208	Anbaul. rund max. 2 x 21 W E27	390 x 95	1,4
311123	Anbaul. rund 2 x 18 W TC-L EVG 2G11	390 x 95	1,4
311147	Anbaul. rund 2 x 26 W TC-DE EVG G24q3	390 x 95	1,4
311161	Anbaul. rund 1 x 55 W EVG 2Gx13	390 x 95	1,4

Bestellnummer	Beschreibung
...E	getrennte EVG
...S	Sensor

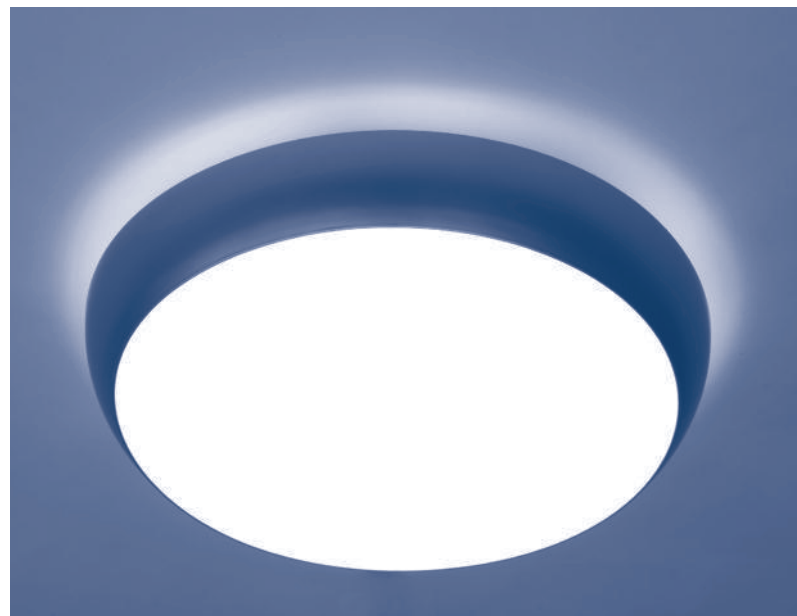

Wandleuchte MIRA



Wand- und Deckenleuchte für Innen- und Außenanwendungen mit dekorativem farbigem Zierring und hoher Schlagfestigkeit (IK10).

Leuchtenkörper:

Kunststoff, Ring weiß (grau, schwarz, chrom oder Messing gegen Aufpreis lieferbar).

Abdeckung:

Opaler Diffuser aus Polycarbonat.

Bestellnummer	Beschreibung	D x H	kg
weiß			
124143	Anbaul. rund max.1 x 75 W E27	335 x 110	1,0
185106	Anbaul. rund 1 x 18 W TC-L EVG 2G11	335 x 110	1,0
185205	Anbaul. rund 1 x 26 W TC-DE EVG G24q3	335 x 110	1,0
181603	Anbaul. rund 2 x 26 W TC-DE EVG G24q3	335 x 110	1,0

Bestellnummer	Beschreibung
...E	getrennte EVG
...S	Sensor
...9006	Ring grau
...9005	Ring schwarz
...CR	Ring chrom
...MS	Ring Messing

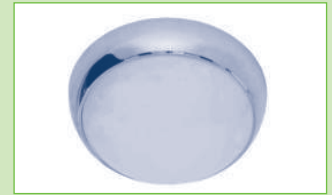
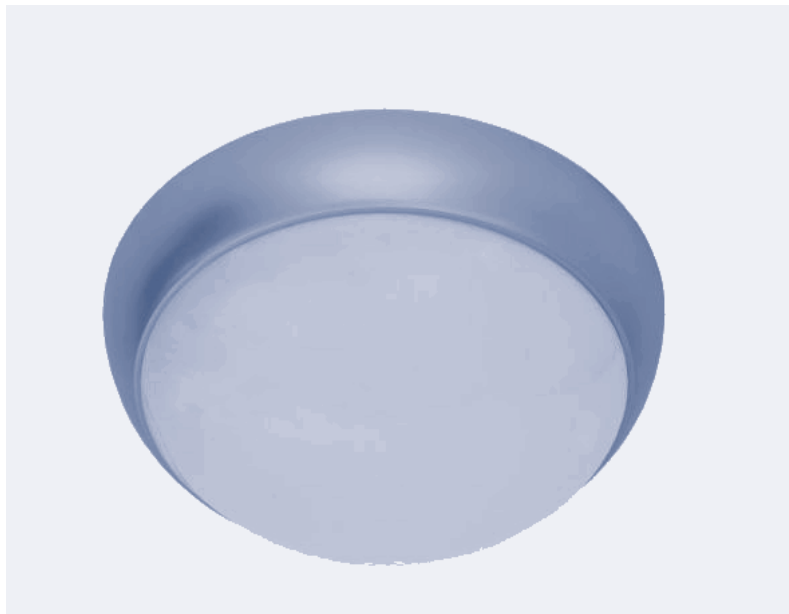

Einbau

Anbau

Pendel-/Lichtband

Anbau IP

Mildes Licht/Alu-Profil

Sport

Downlights

Wannenleuchten

Wand/Decke

Fluter

Traversen

NV Straßenleuchte

Aufsatz- und Ansatzleuchte für Zopf 60mm, Lampenraum IP43.

Leuchtenkörper:

Glasfaserverstärktes Polypropylen hellgrau RAL 7035, UV-stabilisiert.

Reflektor:

Aluminium-Reflektor.

Abdeckung:

Klare, gewölbte PMMA-Wanne.



Bestellnummer	Beschreibung	Abmessung LxBxH	kg
NV70-HS-P	1 x 70W HIE/HSE E27 mit Zünder	630x320x200	5,0
NV100-HS-P	1 x 100W HIT/HST E40 mit Zünder	630x320x200	5,2
NV150-HS-P	1 x 150W HIT/HST E40 mit Zünder	630x320x200	5,7
NVL250-HS-P	1 x 250W HIT/HST E40 mit Zünder	750x400x320	7,8



Zubehör:

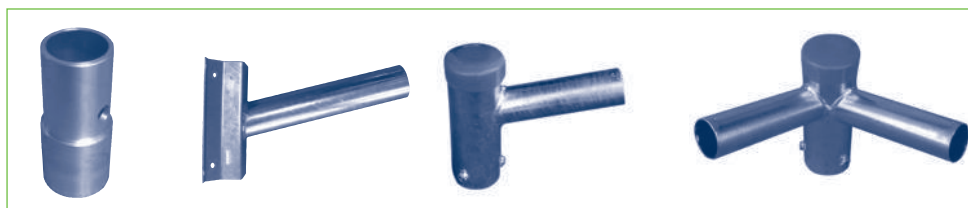

Bestellnummer	Zopf	Länge	kg
R76/60	76/60 mm	150	0,7
WAE300-60	60 mm	300	1,6

Bestellnummer	Zopf	Ansatz	kg
MAS76-1x60-190	76 mm	60 mm	2,2
MAS76-2x180x60-190	76 mm	60 mm	2,8
MAS76-2x90-60-190	76 mm	60 mm	2,8
MAS76-3x120-60-190	76 mm	60 mm	3,4
MAS76-4x90-60-190	76 mm	60 mm	4,3

SOUL Straßenleuchte



Aufsatz- und Ansatzleuchte für Zopf 60mm.

Leuchtenkörper:

Aluminium-Druckguss, pulverbeschichtet anthrazit RAL 7039. Windangriffsfläche 0,214m².

Reflektor:

Aluminium-Reflektor.

Abdeckung:

Klares, temperaturwechselbeständiges Einscheiben-Sicherheitsglas. Schlagfestigkeit IK10.

Bestellnummer	Beschreibung	Abmessung LxBxH	kg
38505123.170	1 x 70W HIE/HSE E27	499x430x179	8,0
38505123.110	1 x 100W HIT/HST E40	499x430x179	8,5
38505123.115	1 x 150W HIT/HST E40	499x430x179	9,0
38505123.125	1 x 250W HIT/HST E40	499x430x179	10,0



Zubehör:

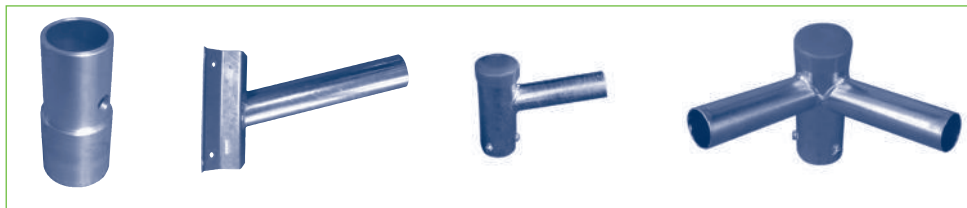

Bestellnummer	Zopf	Länge	kg
R76/60	76/60 mm	150	0,7
WAE300-60	60 mm	300	1,6

Bestellnummer	Zopf	Ansatz	kg
MAS76-1x60-190	76 mm	60 mm	2,2
MAS76-2x180x60-190	76 mm	60 mm	2,8
MAS76-2x90-60-190	76 mm	60 mm	2,8
MAS76-3x120-60-190	76 mm	60 mm	3,4
MAS76-4x90-60-190	76 mm	60 mm	4,3

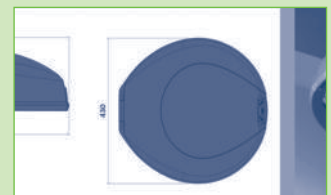
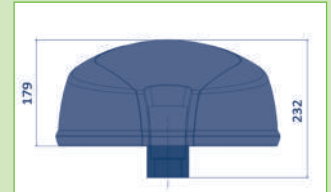
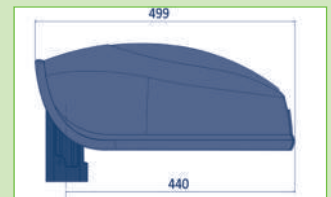

Einbau

Anbau

Pendel-/Lichtband

Anbau IP

Anbau IP

Mildes Licht/Alu-Profil

Sport

Downlights

Wannenleuchten

Wand/Decke

Fluter

Traversen

P1B

Leuchtenkörper:

Gehäuse aus Aluminiumdruckguss mit Pulverlackierung (ähnl. DB 0701), Polyurethan-Dichtung, gefertigt nach VDE 0711. Elektrische Komponenten mit ENEC-Zeichen, kompensiert. Asymmetrischer Reflektor aus eloxiertem Aluminium. Kabelzuführung nicht sichtbar. **Für Ansatz-, Aufsatz- und Hängemontage geeignet.**

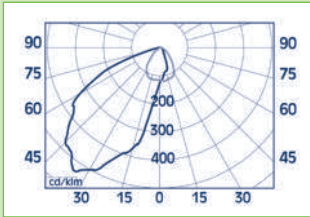

70 W HIT



P1B + WG1

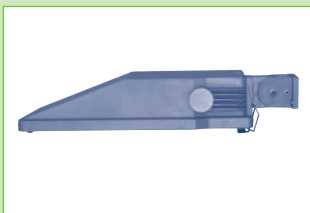

P1B + WG1

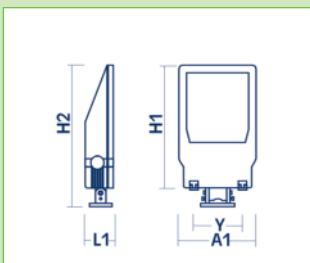

H2=440
y=100

Bestellnummer	Beschreibung	H1 x A1 x L1	kg
P1B - für Mast-/Wandmontage			
P1B-300	Fluter max. 300 W QT/DE12 R7s asymmetrisch IP65 ohne Auf-/Ansatzstück	365 x 235 x 80	4,0
P1B-70	Fluter 70 W HIT/HST-DE Rx7s asymmetrisch IP65 ohne Auf-/Ansatzstück	365 x 235 x 80	4,5
P1B-150	Fluter 150 W HIT/HST-DE Rx7s asymmetrisch IP65 ohne Auf-/Ansatzstück	365 x 235 x 80	5,7

Anwendungsbeispiele mit Mastaufsätzen:



P1-B mit MAK2 180°



P1-B mit MAK3 120°



P1-B mit MAK4 90°

Zubehör:



Bestellnummer	Beschreibung	Zopf	kg
WG1	Gelenk-/Wandplatte für P1B, +/- 90° schwenkbar, ähnl. DB701	-	0,3
MAK1	Mastaufsatz 1 Fluter P1B Zopf 76 mm, ALU natur, inkl. Mastkappe	76	0,4
MAK2	Mastaufsatz 2 Fluter P1B 180° Zopf 76 mm, ALU natur, inkl. Mastkappe	76	0,8
MAK3	Mastaufsatz 3 Fluter P1B 120° Zopf 76 mm, ALU natur, inkl. Mastkappe	76	1,2
MAK4	Mastaufsatz 4 Fluter P1B 90° Zopf 76 mm, ALU natur, inkl. Mastkappe	76	1,6
R76/60-MAK	Adapter Mast 60mm auf 76 mm	-	0,5

P1



Leuchtenkörper:

Gehäuse aus Aluminiumdruckguss mit Pulverlackierung (ähnl. DB 0701), Polyurethan-Dichtung, gefertigt nach VDE 0711. Elektrische Komponenten mit ENEC-Zeichen, kompensiert. Asymmetrischer Reflektor aus eloxiertem Aluminium. **Für Ansatz-, Aufsatz- und Hängemontage geeignet.**

Bestellnummer	Beschreibung	H1 x A1 x L1	kg
P1 - mit Bügel			
P1-300	Fluter max. 300 W QT/DE12 R7s asymmetrisch mit Bügel	365 x 235 x 80	4,0
P1-70	Fluter 70 W HIT/HST-DE Rx7s asymmetrisch IP65 mit Bügel	365 x 235 x 80	4,9
P1-150	Fluter 150 W HIT/HST-DE Rx7s asymmetrisch IP65 mit Bügel	365 x 235 x 80	5,7
P1-45°	45° Alu-Bügel (ohne Mastaufsatz)	185 x 235 x 40	0,3

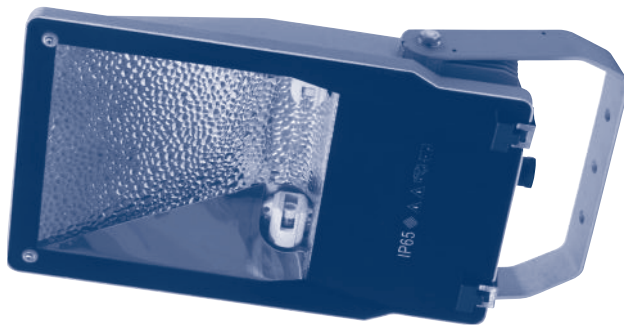

Zubehör:

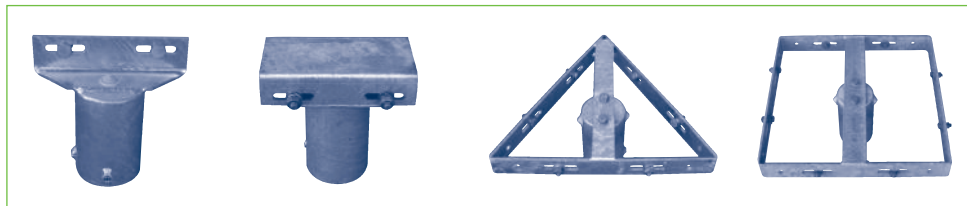

Bestellnummer	Zopf	Länge	kg
TRA1x76-190	76 mm	190mm	1,4
TRA2x76-190	76 mm	190mm	2,5

Bestellnummer	Zopf	Länge	kg
TRA3x120°-76-235	76 mm	235mm	2,5
TRA4x90°-76-235	76 mm	235mm	3,0

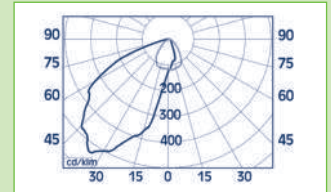

70 W HIT



P1 + TRA1



P1



P1+P1-45° + TRA1xAS

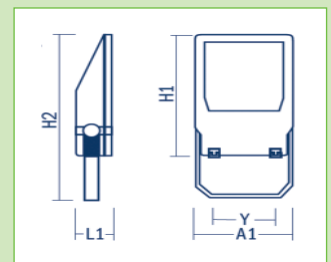

H2=440
y=100

Einbau

Anbau

Pendel-/Lichtband

Anbau IP

Anbau IP

Mildes Licht/Alu-Profil

Sport

Downlights

Wannenleuchten

Wand/Decke

Fluter

Fluter

Fluter

Fluter

Fluter

Fluter asymmetrisch/ symmetrisch/ konzentriert



Leuchtenkörper:

Gehäuse aus Aluminiumdruckguss grau RAL 9006, **asymmetrischer, symmetrischer oder konzentrierter** Aluminiumreflektor, mit Bügel. Windangriffsfläche 0,08 m².

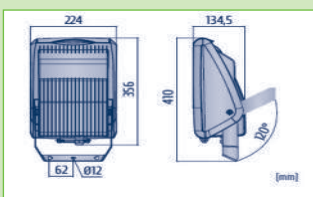

Bestellnummer	Beschreibung	Abmessung	kg
asymmetrisch			
38202123.170	70W RX7s HIT-DE	356 x 224 x 134	4,4
38202123.115	150W RX7s HIT-DE	356 x 224 x 134	5,1
symmetrisch			
38200123.170	70W RX7s HIT-DE	356 x 224 x 134	4,4
38200123.115	150W RX7s HIT-DE	356 x 224 x 134	5,1
konzentriert			
38204123.170	70W RX7s HIT-DE	356 x 224 x 134	4,4
38204123.115	150W RX7s HIT-DE	356 x 224 x 134	5,1



Zubehör:

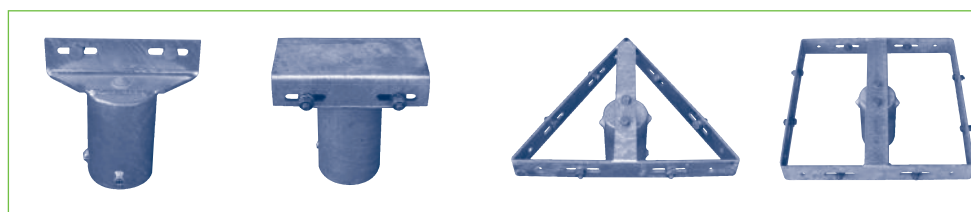

Bestellnummer	Zopf	Länge	kg
TRA1x76-190	76 mm	190mm	1,4
TRA2x76-190	76 mm	190mm	2,5

Bestellnummer	Zopf	Länge	kg
TRA3x120°-76-235	76 mm	235mm	2,5
TRA4x90°-76-235	76 mm	235mm	3,0

Einbau
Anbau
Pendel-/Lichtband
Anbau IP
Mildes Licht/Alu-Profil
Sport
Downlights
Wannenleuchten
Wand/Decke
Fluter
Traversen

Fluter asymmetrisch/ symmetrisch/ konzentriert



Leuchtenkörper:

Gehäuse aus Aluminiumdruckguss grau RAL 9006, **asymmetrischer, symmetrischer oder konzentrierter** Aluminiumreflektor, mit Bügel. Windangriffsfläche 0,198 m².

Bestellnummer	Beschreibung	Abmessung	kg
asymmetrisch			
38212123.125	250W HIT/HST E40	544 x 430 x 178	11,1
38212123.140	400W HIT/HST E40	544 x 430 x 178	12,7
symmetrisch			
38210123.125	250W HIT/HST E40	544 x 430 x 178	11,1
38210123.140	400W HIT/HST E40	544 x 430 x 178	12,7
konzentriert			
38214123.125	250W HIT/HST E40	544 x 430 x 178	11,1
38214123.140	400W HIT/HST E40	544 x 430 x 178	12,7

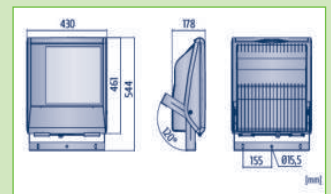
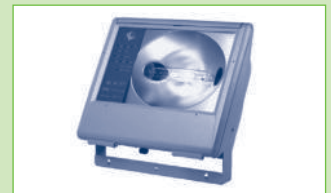
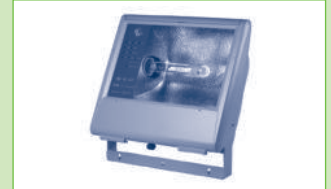
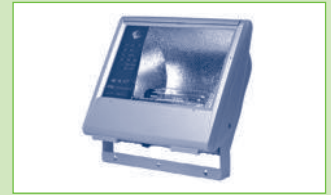
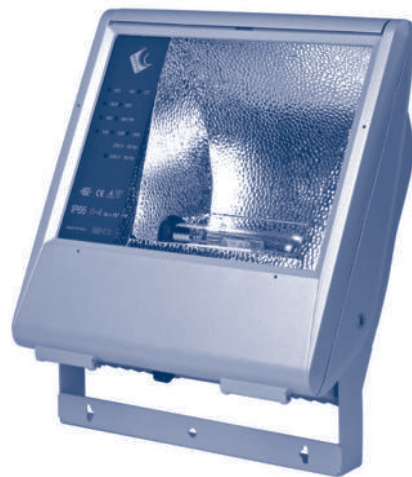

Zubehör:

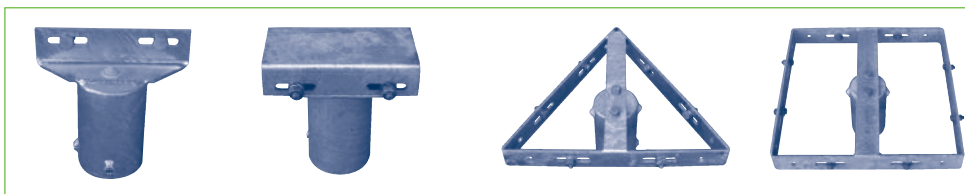

Bestellnummer	Zopf	Länge	kg
TRA1x76-190	76 mm	190mm	1,4
TRA2x76-190	76 mm	190mm	2,5

Bestellnummer	Zopf	Länge	kg
TRA3x120°-76-400	76 mm	400mm	4,5
TRA4x90°-76-400	76 mm	400mm	6,0

Einbau

Anbau

Pendel-/Lichtband

Anbau IP

Mildes Licht/Alu-Profil

Sport

Downlights

Wannenleuchten

Wand/Decke

Fluter

Traversen

Kranstrahler - symmetrisch

Für Montage am Kran und breitstrahlende Anwendungen. Preis inkl. Fluter, Vorschaltgerät und Leuchtmittel. (Kranset muss extra bestellt werden).

Leuchtenkörper:

Gehäuse aus Alu-Druckguß schwarz (400W) grau (1000/2000W), gehärtetes Einscheibensicherheitsglas, Stahlbügel. Windangriffsfläche 1000/2000W 0,375m².

Reflektor:

Symmetrischer Reflektor aus eloxiertem Aluminium.

Bestellnummer	Beschreibung	L x B x H	kg
400 W			
42001706433	symmetrischer Kranstrahler HIT 400W E40	560 x 445 x 450	10,6
1000W			
38230003.110KIT	symmetrischer Kranstrahler HIT 1000W E40	690 x 576 x 303	18,5
VG52513-IP65	Vorschaltgerätebox 1000W HIT 8,2A 230V SK I IP65 kompensiert	-	15,5
HPI-T 1000W	Leuchtmittel 1000W E40 Halogenmetalldampf	-	-
2000 W			
38230003.120KIT	symmetrischer Kranstrahler HIT 2000W E40	690 x 576 x 303	18,5
VG52521-IP65	Vorschaltgerätebox 2000W HIT 8,8A SK I IP65 kompensiert	-	17,5
HQI-T 2000W/N	Leuchtmittel 2000W E40 Halogenmetalldampf	-	-

Kranset für einen Fluter aus Edelstahl V2A, Set aus zwei Bügel/Puffer, bis 2000 Watt Fluter

Bestellnummer	kg
Kranset 400	0,6
Kranset 1000/2000	0,6

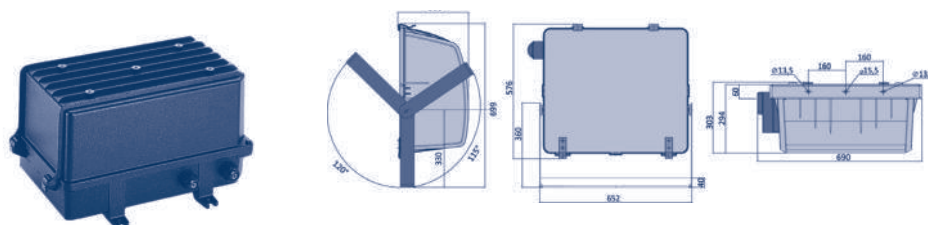
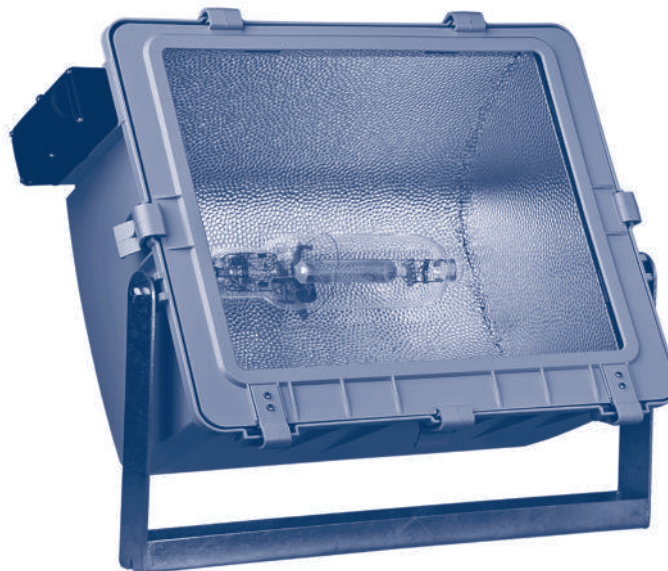

400 W

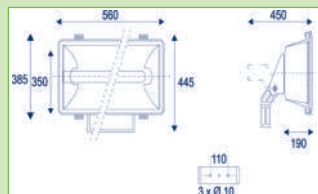

400 W



1000/2000W



Kranset

Einbau
Anbau
Pendel-/Lichtband
Anbau IP
Mildes Licht/Alu-Profil
Sport
Downlights
Wannenleuchten
Wand/Decke
Fluter
Traversen

Asymmetrischer Planstrahler



Asymmetrische Ausstrahlcharakteristik. Preis inkl. Fluter, Vorschaltgerätebox und Leuchtmittel.

Leuchtenkörper:

Gehäuse aus Alu-Druckguß grau, gehärtetes Einscheibensicherheitsglas, Stahlbügel grau. Windangriffsfläche 0,37 m².

Reflektor:

Asymmetrischer Reflektor aus eloxiertem Aluminium.

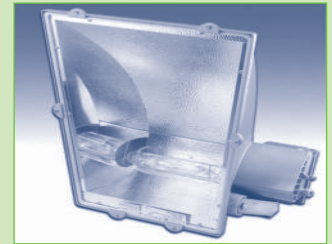

Bestellnummer	Beschreibung	L1 x A1 x H1	kg
1000W			
5428504-1000KIT	asymmetrischer Strahler HIT 1000W E40, mit Zünder	840 x 635 x 390	20,0
38SIA3000.1000	Vorschaltgerätebox 1000W HIT 8,2A 230V SK I IP65 komp.	-	15,5
HPI-T 1000W	Leuchtmittel 1000W E40 Halogenmetalldampf	-	-
2000 W			
5428504-2000KIT	asymmetrischer Strahler HIT 2000W E40	840 x 635 x 390	20,0
38SIA3000.2000	Vorschaltgerätebox 2000W HIT 8,8A SK I IP65 kompensiert, mit Zünder	-	17,5
HQI-T 2000W/N/I	Leuchtmittel 2000W E40 Halogenmetalldampf, mit Zünder	-	-

▶ 0,37m² ▶ 0,17m²

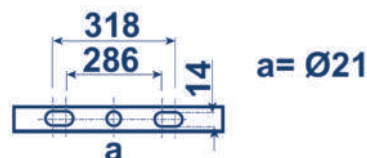
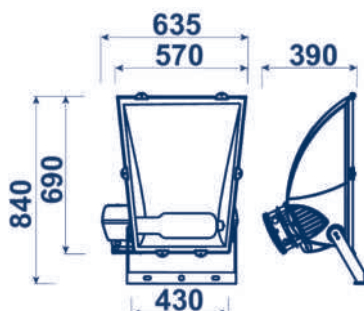
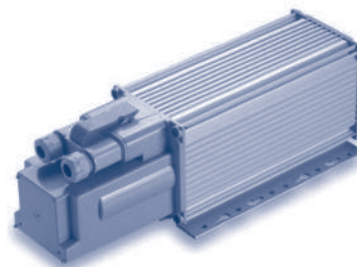
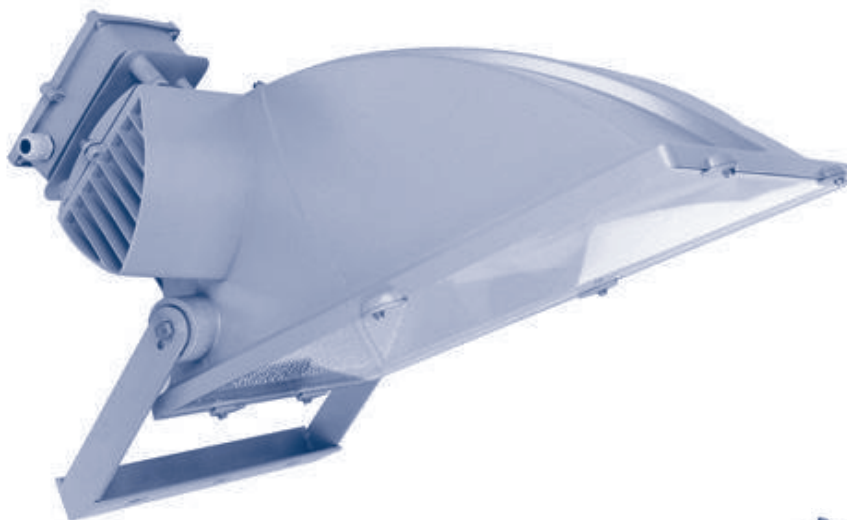

Einbau

Anbau

Pendel-/Lichtband

Anbau IP

Mildes Licht/Alu-Profil

Sport

Downlights

Wannenleuchten

Wand/Decke

Fluter

Traversen

Allgemeine Geschäftsbedingungen

Allgemeines:

Das sind die Geschäftsbedingungen der Neukirchener Elektrogesellschaft, Inhaber Silvio Eiselt (nachfolgend NEG genannt). NEG beliefert ausschließlich nur den Elektrogroßhandel und gibt Netto-Preisangebote an diesen ab.

Preise:

Alle Preise sind Brutto-Preise zuzüglich der jeweils gültigen gesetzlichen Mehrwertsteuer und sind gültig bis Widerruf. Angebotspreise sind objektbezogen und gelten nicht bei erheblicher Mengenreduzierung.

Lieferbedingungen:

Ab einem Auftragswert von Netto 500,00 EUR erfolgt der Versand frachtfrei innerhalb BRD, sonst entstehen Frachtkosten je nach Aufwand (Downlights ab 7,50 Euro/Rasterleuchten ab 15,00 Euro). Aufträge über Kleinmengen können bei einem nicht lagermäßig geführten Artikel zu erheblich längeren Lieferzeiten oder zur Stornierung führen. Bei offenen, fälligen Forderungen kann die Auslieferung weiterer Ware ohne Nachricht zurückgehalten werden. Für etwaige daraus entstehende Schäden wird keine Haftung übernommen. Kosten für nicht zustellbare Ware gehen zu Lasten des Käufers. Falschlieferungen müssen innerhalb von 5 Tagen nach Erhalt der Ware schriftlich gerügt werden. Offene Mängel an der Sendung müssen sofort bei Erhalt beim Transportunternehmen angezeigt und dokumentiert werden, andernfalls kann kein Ersatz erfolgen. Verdeckte Mängel oder zugesicherte Eigenschaften sind einen Monat nach Erhalt der Ware schriftlich geltend zu machen.

Stornierung/Mengenreduzierung:

Eine Stornierung oder Mengenreduzierung ist nur nach Rücksprache eventuell möglich. Eigenmächtige, vorzeitige Zusagen an den Endkunden ohne vorherige Rücksprache gehen immer zu Lasten des Bestellers.

Eigentumsvorbehalt:

Alle gelieferten Waren bleiben bis zur vollständigen Bezahlung Eigentum von NEG. Eventuelle Gebrauchs-/Lagerspuren o. Ä. werden in Rechnung gestellt.

Lieferzeit:

Die Lieferzeit beträgt in der Regel 1 bis 2 Arbeitstage, soweit ab Lager Neukirchen verfügbar, sonst ca. 2 bis 3 Wochen laut Auftragsbestätigung. Etwaige Lieferverzögerungen werden umgehend mitgeteilt. Terminzustellungen gehen zu Lasten des Kunden.

Gewährleistung:

Die Gewährleistung erfolgt im Rahmen der gesetzlichen Regelung. Nur zur Abwehr von drohenden Schäden und nach vorheriger Unterrichtung ist der Kunde berechtigt etwaige Mängel selbst oder im Auftrag beheben zu lassen. NEG übernimmt keine Anfahrtskosten.

Garantie:

Auf alle Leuchten gibt NEG eine Garantie von 24 Monaten. Leuchtmittel, Gebrauchs-/Verschleißteile sind davon ausgenommen.

Bemusterung:

Eine Musterlieferung erfolgt frei Haus gegen Berechnung mit einer Rückgabefrist von 4 Wochen und nur nach Bestellung mit Bestellnummer.

Warenrücknahme:

Warenrücknahme erfolgt gegebenenfalls nur nach vorheriger Absprache. Es wird eine Kostenpauschale von mindestens 20 % des Warenwertes in Rechnung gestellt. Unfreie Rücksendungen ohne Absprache werden nicht angenommen. Bei nicht fachgerechtem Versand/Transportschaden, Fehlen der Originalverpackung und Zubehör oder benutzten Zustand erfolgt ein Abzug vom Warenwert.

Sonderanfertigungen/ nicht lagernde Artikel:

Sonderanfertigungen bzw. nicht lagernde Artikel sind vom Umtausch ausgeschlossen, Vorbereitungen für den Einbau wie Erstellung von Deckenausschnitten sollten erst nach Warenerhalt getroffen werden.

Zahlung:

Bei Neukunden gilt generell Kauf per Vorkasse oder gegen Barzahlung. Ab einem Bestellwert von 20 000 EUR ist ein Drittel der Rechnungssumme sofort, der Rest nach Erhalt der Ware fällig. Bei verspäteter Zahlung ab einem Tag nach Fälligkeit erfolgt die Erhebung von Verzugszinsen von 8,5 % p.a.. Weitere Inkassokosten werden ebenfalls dem Besteller zugerechnet. Gewährte Rabatte und Sonderpreise sind am 31. Tag nach Rechnungsfälligkeit bei Zahlungsverzug hinfällig und werden in Rechnung gestellt.

Allgemeines:

Gerichtsstand unter Kaufleuten ist Neukirchen, das Vertragsverhältnis unterliegt deutschem Recht. Irrtümer oder Druckfehler sowie technische Änderungen in diesem Katalog sind vorbehalten.

Neukirchener Elektrogesellschaft (NEG)
Inh. Silvio Eiselt
Südstraße 4
09221 Neukirchen
Deutschland
Tel. 0371 2803606
Fax 0371 2710518
Ust-ID Nr.: DE289742597
Registernummer EAR: 81682710

Stand: Neukirchen, 29.01.19



**Neukirchener Elektrogesellschaft
(NEG)**

**Inhaber Silvio Eiselt
Südstraße 4 – Gewerbegebiet**

09221 Neukirchen

Tel. 0371 2803606

Fax 0371 2803614

info@neg-leuchten.de

www.neg-leuchten.de